

SHARP

MINI COMPONENT SYSTEM MINI-CHAÎNE STÉRÉO

MODEL
MODÈLE

CD-BA3100

OPERATION MANUAL
MODE D'EMPLOI

CD-BA3100 Mini Component System consisting of CD-BA3100 (main unit) and CP-BA3100 (speaker system).

Mini-chaîne stéréo CD-BA3100 composée de CD-BA3100 (appareil principal) et de CP-BA3100 (enceintes acoustiques).

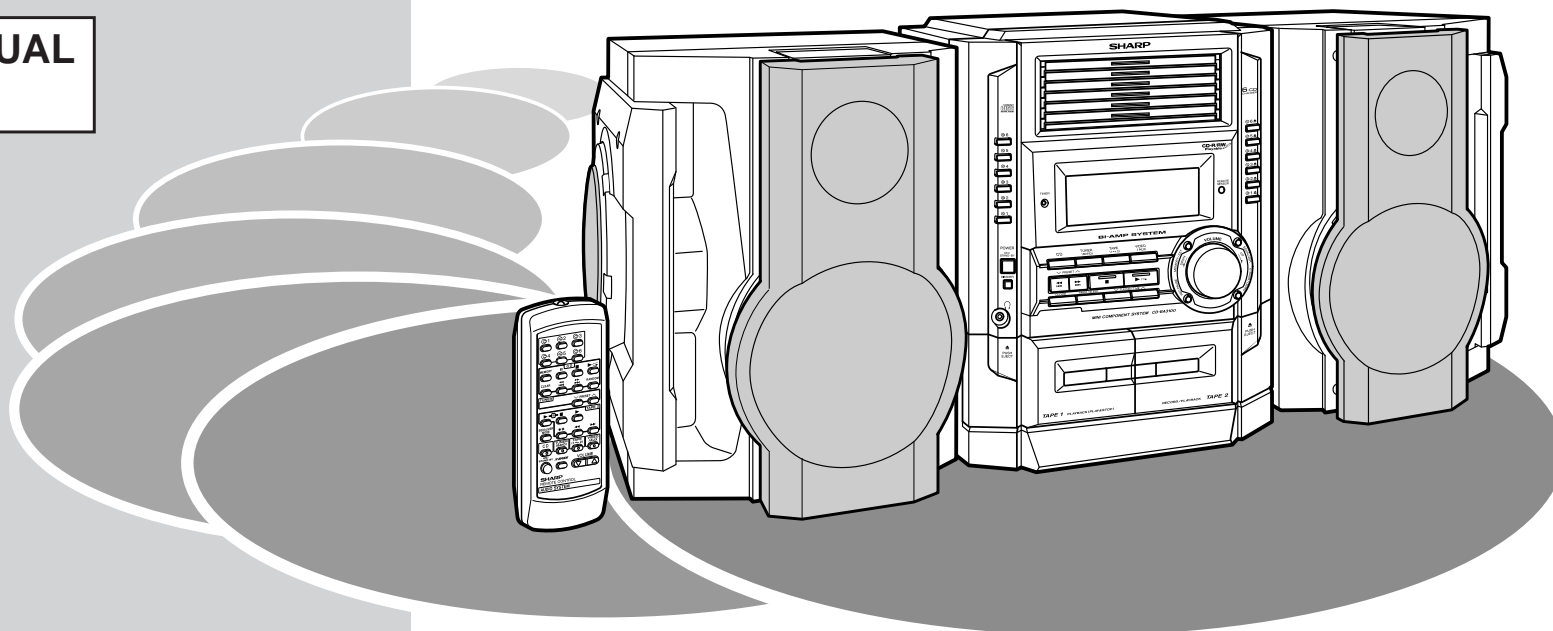

COMPACT
disc
DIGITAL AUDIO

CD-R/RW
Playable 

6-CD
CHANGER

ENGLISH Please refer to pages E-1 to E-28.
FRANÇAIS Se reporter aux pages F-1 à F-28.

Introduction

Thank you for purchasing this SHARP product. To obtain the best performance from this product, please read this manual carefully. It will guide you in operating your SHARP product.

Special Note

Audio-visual material may consist of copyrighted works which must not be recorded without the authority of the owner of the copyright. Please refer to the relevant laws in your country.

Accessories

Please confirm that the following accessories are included.

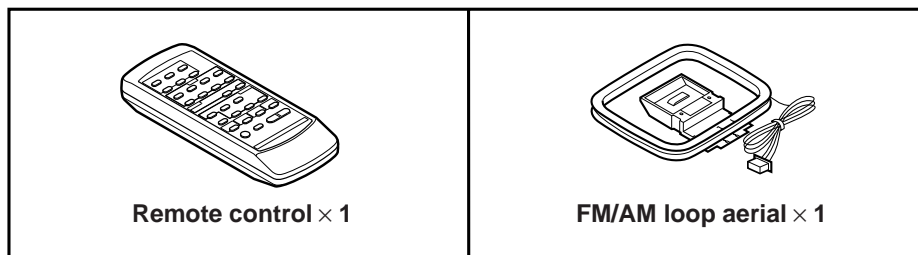

Note:

Only the above accessories are included.

Contents

■ General Information	Page
Precautions	2
Controls and Indicators	3 - 6
■ Preparation for Use	
System Connections	7, 8
Remote Control	9
■ Basic Operation	
General Control	10
Sound Control	11
Setting the Clock	12
■ CD Playback	
Listening to a CD (CDs)	13, 14
■ Advanced CD Playback	
To Specify a Disc to Play	15
Repeat or Random Play	15
Programmed Play	16
■ Radio	
Listening to the Radio	17
Listening to the Memorised Station	18
■ Tape Playback	
Listening to a Cassette Tape (TAPE 1 or TAPE 2)	19
■ Tape Recording	
Recording from the Radio	20
Recording from a CD (CDs)	21
Dubbing from Tape to Tape	22
■ Advanced Features	
Timer and Sleep Operation	23, 24
Enhancing Your System	25
■ References	
Troubleshooting Chart	26, 27
Maintenance	27
Specifications	28
LIMITED WARRANTY Back cover	

Precautions

■ General

- Please ensure that the equipment is positioned in a well-ventilated area and ensure that there is as least 10 cm (4") of free space along the sides, top and back of the unit.

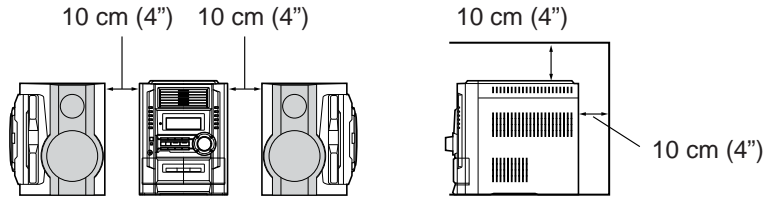

- Use the unit on a firm, level surface free from vibration.
- Keep the unit away from direct sunlight, strong magnetic fields, excessive dust, humidity and electronic/electrical equipment (home computers, facsimiles, etc.) which generates electrical noise.
- Do not place anything on top of the unit.
- Do not expose the unit to moisture, to temperatures higher than 60°C (140°F) or to extremely low temperatures.
- If your system does not work properly, disconnect the AC power lead from the AC outlet. Plug the AC power lead back in, and then turn on your system.
- In case of an electrical storm, unplug the unit for safety.

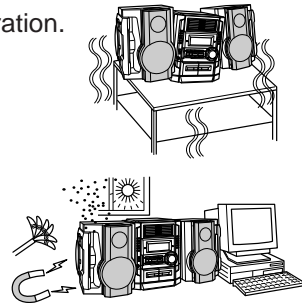

- Hold the AC power plug by the head when removing it from the AC outlet, as pulling the lead can damage internal wires.

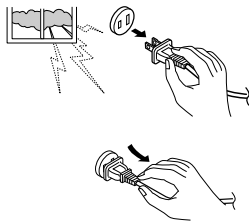

- Do not remove the outer cover, as this may result in electric shock. Refer internal service to your local SHARP service facility.

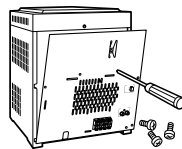

- This unit should only be used within the range of 5°C - 35°C (41°F - 95°F).

Warning:

The voltage used must be the same as that specified on this unit. Using this product with a higher voltage other than that which is specified is dangerous and may result in a fire or other type of accident causing damage. SHARP will not be held responsible for any damage resulting from use of this unit with a voltage other than that which is specified.

■ Volume control

The sound level at a given volume setting depends on speaker efficiency, location and various other factors. It is advisable to avoid exposure to high volume levels, which occurs whilst turning the unit on with the volume control setting up high, or whilst continually listening at high volumes.

■ Care of compact discs

Compact discs are fairly resistant to damage, however mistracking can occur due to an accumulation of dirt on the disc surface. Follow the guidelines below for maximum enjoyment from your CD collection and player.

- Do not write on either side of the disc, particularly the non-label side from which signals are read. Do not mark this surface.
- Keep your discs away from direct sunlight, heat, and excessive moisture.
- Always hold the CDs by the edges. Fingerprints, dirt, or water on the CDs can cause noise or mistracking. If a CD is dirty or does not play properly, clean it with a soft, dry cloth, wiping straight out from the centre, along the radius.

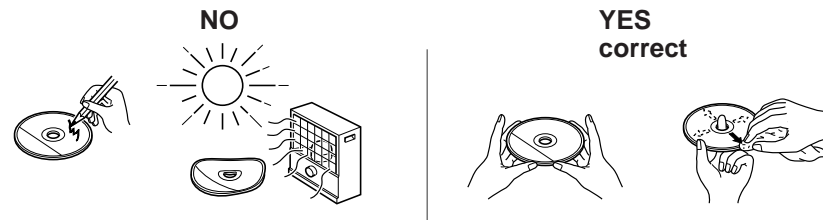

Controls and Indicators

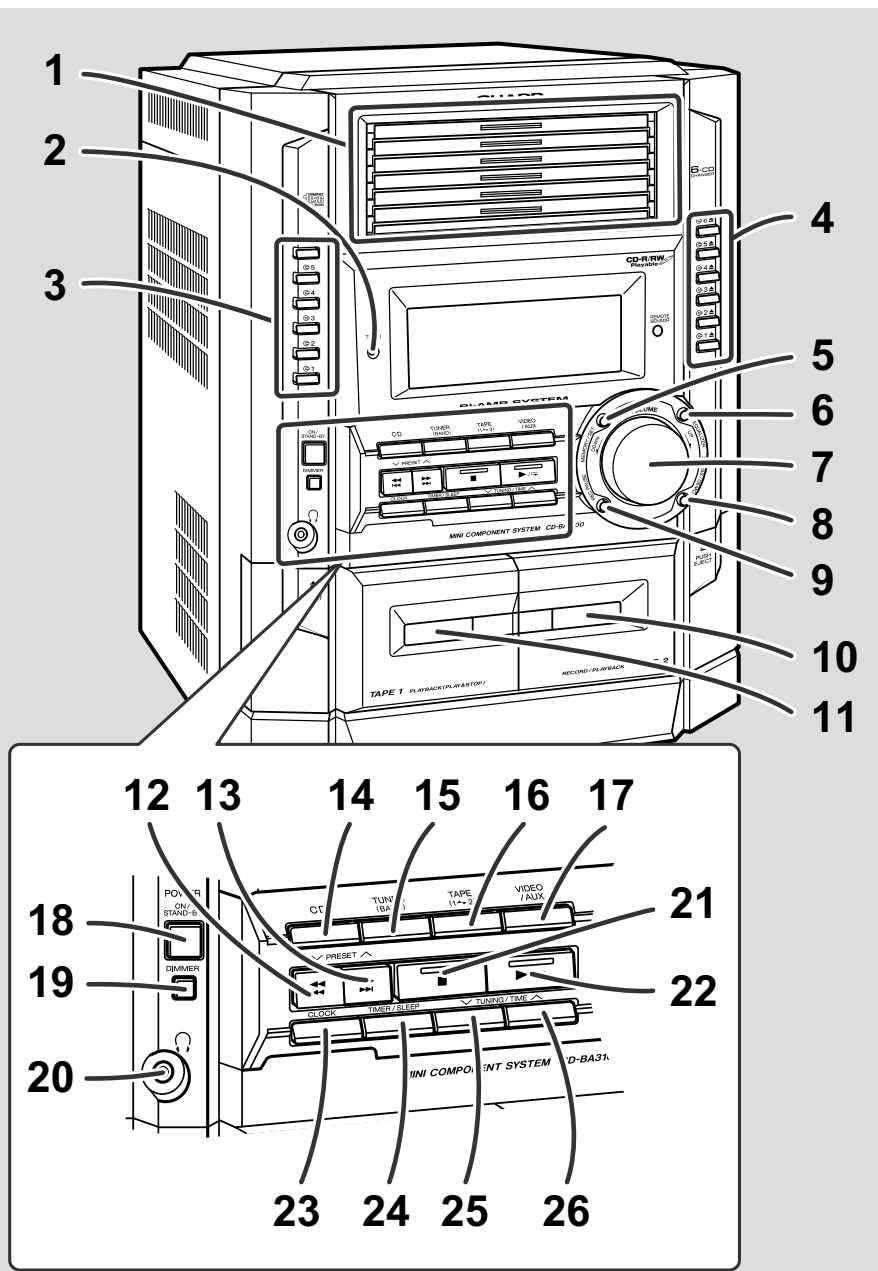

■ Front panel	Reference page
1. Disc Trays	13
2. Timer Set Indicator	24
3. CD Direct Play Buttons	15, 16, 21
4. CD Eject Buttons	13
5. Memory/Set Button	12, 16, 18
6. Equalizer Mode Select Button	11
7. Volume Control	11
8. Extra Bass/Demo Mode Button	10, 11
9. Tape 2 Record Pause Button	20, 21, 22
10. Tape 2 Cassette Compartment	19, 22
11. Tape 1 Cassette Compartment	19, 22
12. CD Track Down or Fast Reverse, Tape 2 Rewind, Tuner Preset Down Button	14, 18, 19
13. CD Track Up or Fast Forward, Tape 2 Fast Forward, Tuner Preset Up Button	14, 18, 19
14. CD Button	13, 21
15. Tuner (Band) Button	17
16. Tape (1 → 2) Button	19, 22
17. Video/Auxiliary Button	23, 25
18. Power On/Stand-by Button	12, 23, 27
19. Dimmer Button	10
20. Headphone Socket	25
21. CD or Tape Stop Button (with Indicator)	14, 19
22. CD Play or Repeat, Tape Play Button (with Indicator)	14, 15, 19
23. Clock Button	12, 23
24. Timer/Sleep Button	23, 24
25. Tuning and Time Down Button	12, 17
26. Tuning and Time Up Button	12, 17

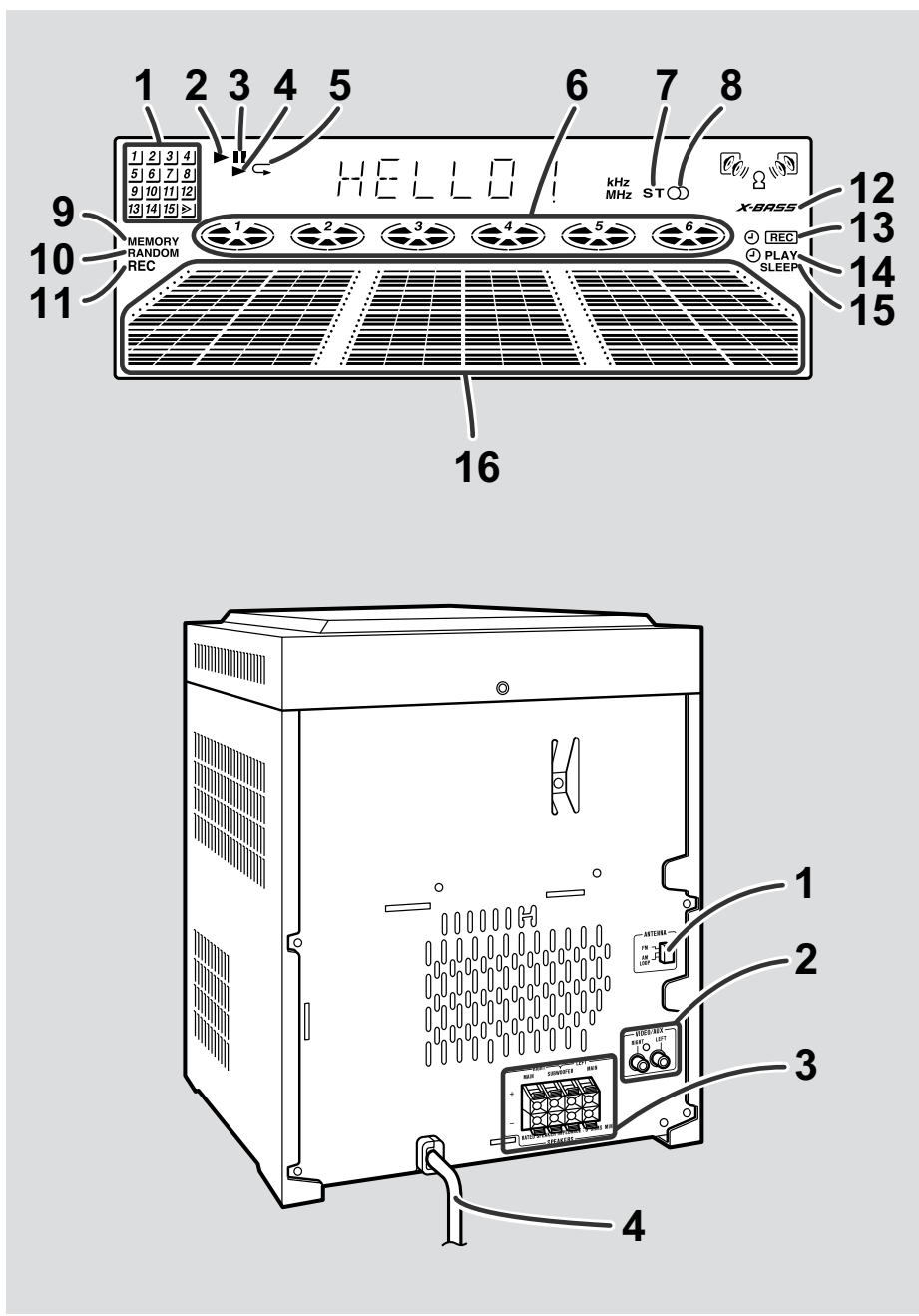

■ Display

1. CD Music Schedule Indicators
2. CD Play Indicator
3. CD Pause Indicator
4. Tape Play Indicator
5. CD Repeat Indicator
6. CD Indicators
7. FM Stereo Mode Indicator
8. FM Stereo Receiving Indicator
9. Memory Indicator
10. CD Random Play Indicator
11. Tape 2 Record Indicator
12. Extra Bass Indicator
13. Timer Recording Indicator
14. Timer Play Indicator
15. Sleep Indicator
16. Spectrum Analyzer/Volume Level Indicator

■ Rear panel

Reference page

1. FM/AM Loop Aerial Socket 7, 8
2. Video/Auxiliary (Audio Signal) Input Sockets 25
3. Speaker Terminals 7, 8
4. AC Power Lead 7, 8

Controls and Indicators (continued)

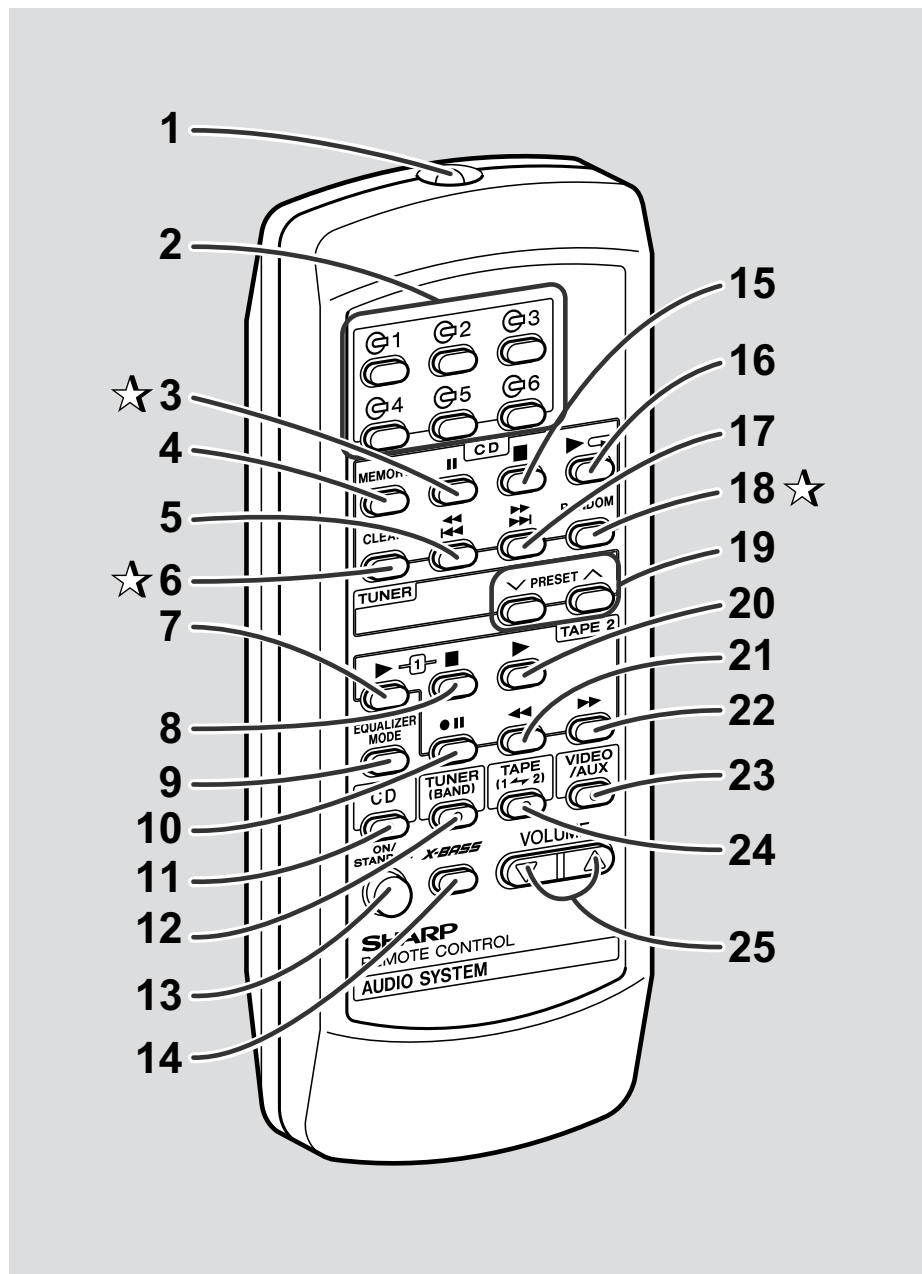

Remote control

Reference page

1. Remote Control Transmitter	9
2. CD Direct Play Buttons	15, 16, 21
3. CD Pause Button	14
4. CD Memory Button	16
5. CD Track Down or Fast Reverse Button	14
6. CD Clear Button	16
7. Tape 1 Play Button	19
8. Tape 1/Tape 2 Stop Button	19, 20, 22
9. Equalizer Mode Select Button	11
10. Tape 2 Record Pause Button	20, 21, 22
11. CD Button	13, 21
12. Tuner (Band) Button	17
13. Power On/Stand-by Button	9, 23
14. Extra Bass Button	11
15. CD Stop Button	14, 21
16. CD Play or Repeat Button	14, 15
17. CD Track Up or Fast Forward Button	14
18. CD Random Button	15
19. Tuner Preset Up and Down Buttons	18
20. Tape 2 Play Button	19
21. Tape 2 Rewind Button	19
22. Tape 2 Fast Forward Button	19
23. Video/Auxiliary Button	25
24. Tape (1 ↔ 2) Button	19, 22
25. Volume Up and Down Buttons	11

Buttons with “ ☆ ” mark in the illustration can be operated on the remote control only.
Other buttons can be operated both on the main unit and the remote control.

■ Speaker system

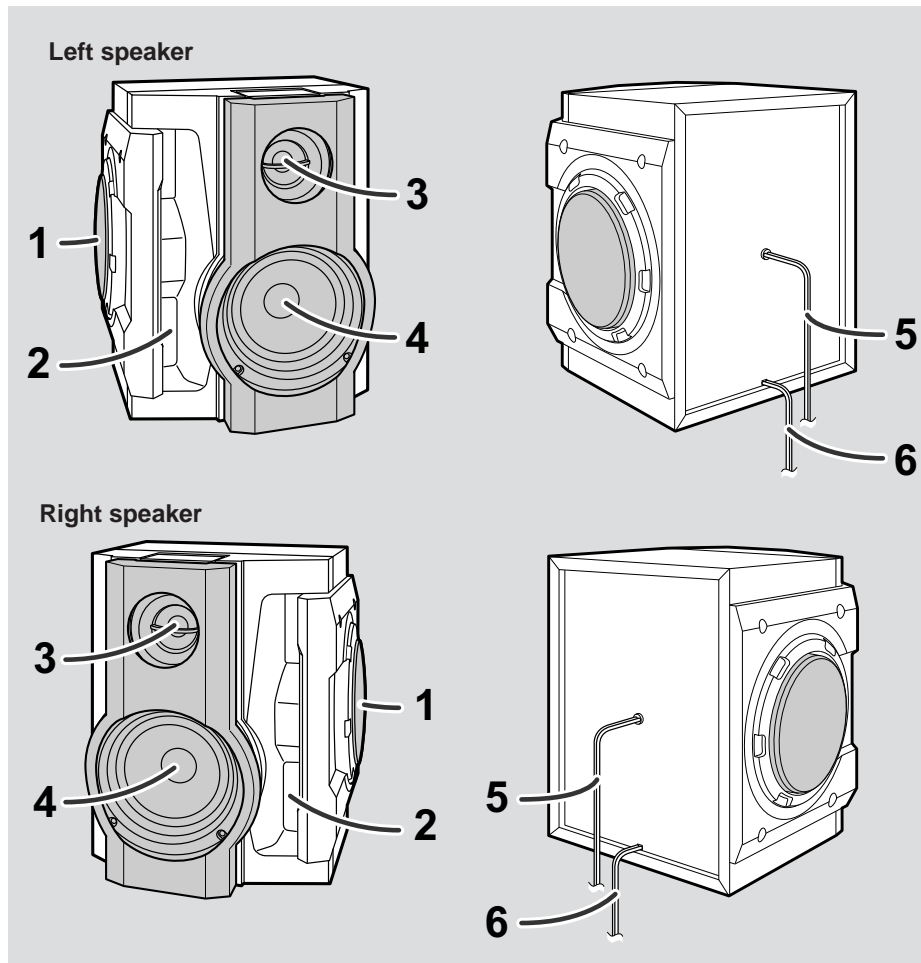

1. Subwoofer
2. Bass Reflex Duct
3. Tweeter
4. Woofers
5. Speaker Wire for SUBWOOFER Terminals
6. Speaker Wire for MAIN Terminals

Speaker grilles are removable:

Make sure nothing comes into contact with the speaker diaphragms when you remove the speaker grilles.

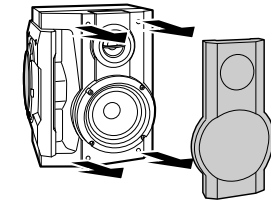

Placing the speaker system:

The left and right speakers have individual shapes. For best performance, place the speakers according to the illustration on the right.

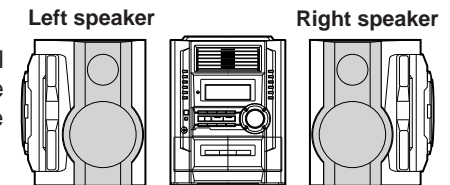

Bi-amp system:

Each speaker unit has a built-in subwoofer (low frequency range) which is driven separately from the woofer and tweeter (mid-to-high frequency range). Two independent amplifiers which have individual frequency characteristics are used. By amplifying separately the two frequency bands, clearer sound is achieved.

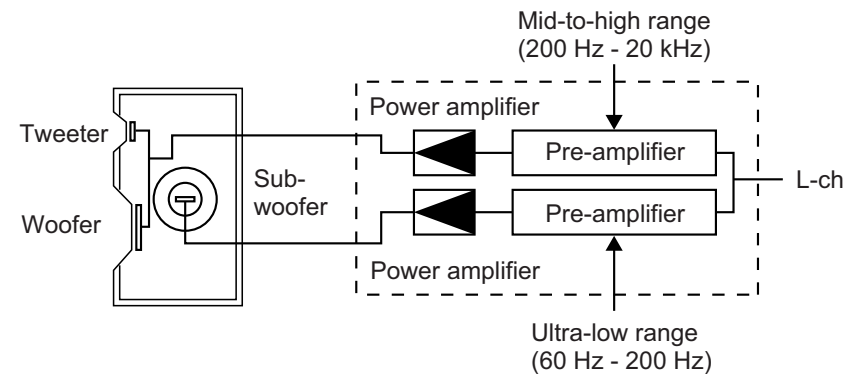

System Connections

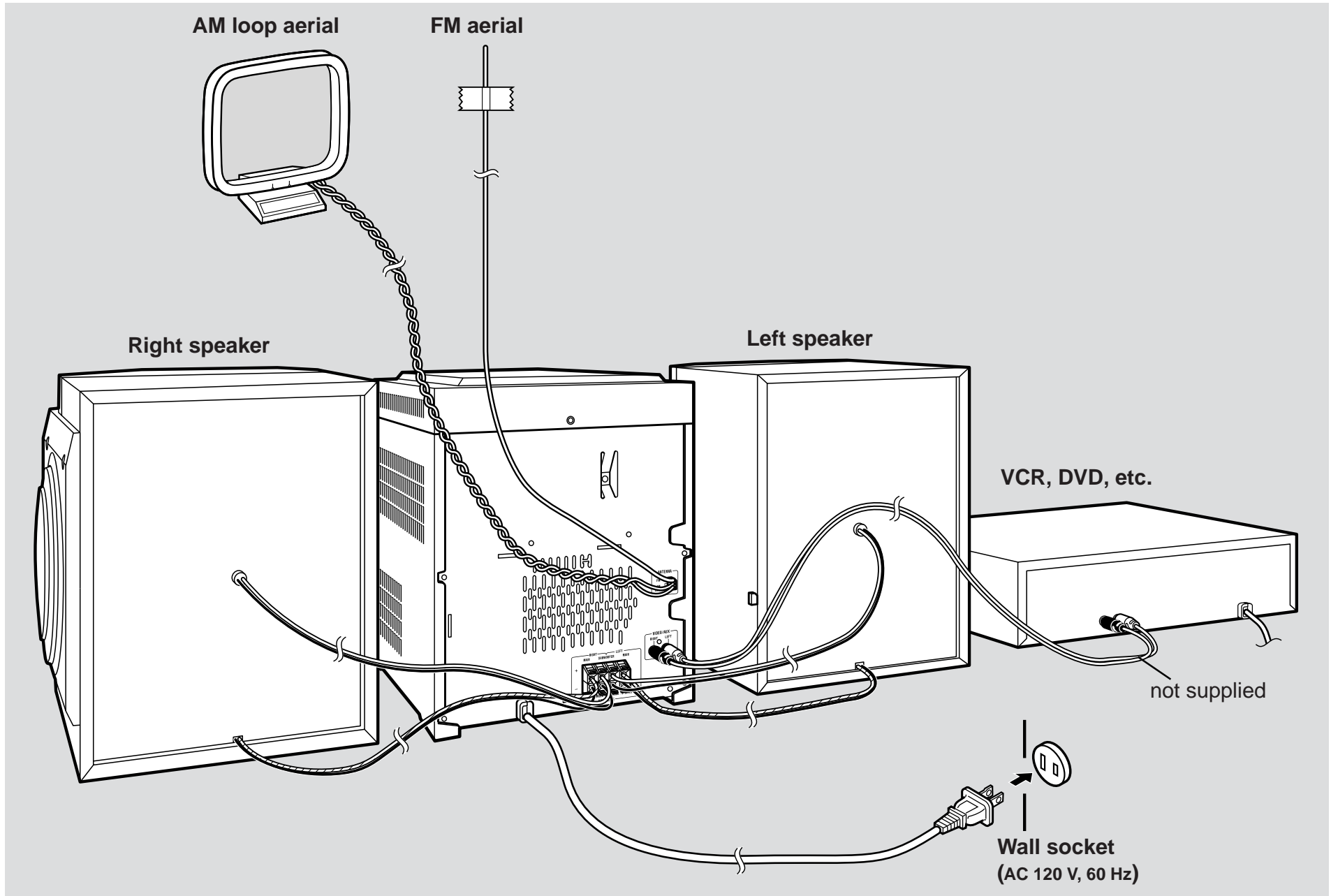

■ Speaker connection

Main terminals:

Connect the lower black wire to MAIN(-) terminal and the blue wire to the MAIN(+) terminal.

Subwoofer terminals:

Connect the upper black wire to the SUBWOOFER(-) terminal and the red wire to the SUBWOOFER(+) terminal.

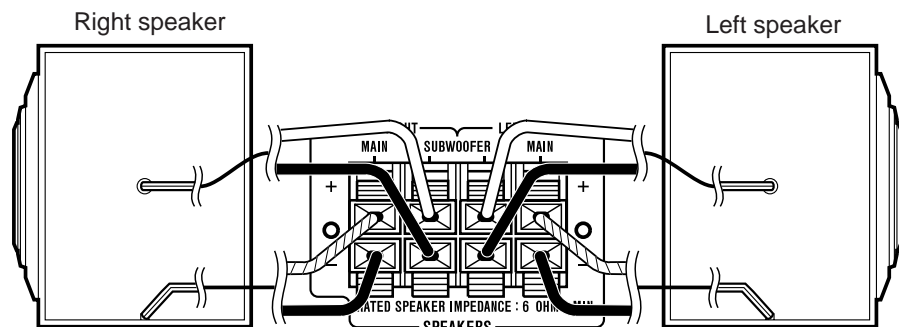

- Red
- Black
- Blue

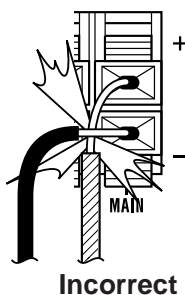
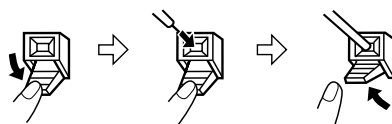

Caution:

- Never mistake the MAIN and the SUBWOOFER terminals. The unit or the speakers may be damaged.
- Only the included speakers should be used with this product. Do not use other speakers with this unit or use the supplied speakers with other units.
- Do not mistake the right and the left channels. The right speaker is the one on the right side when you face the unit.
- **Do not let the bare speaker wires touch each other.**
- Do not stand or sit on the speakers. You may be injured.

■ FM/AM loop aerial connection

Connect the FM/AM loop aerial to the ANTENNA socket.

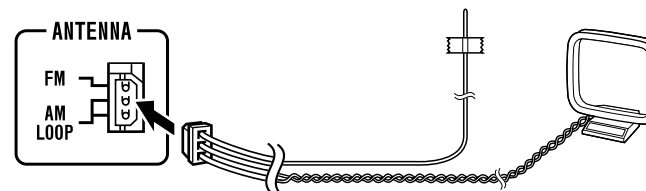

Position the FM aerial wire and rotate the AM loop aerial for optimum reception. Place the AM loop aerial on a shelf, or attach it to a stand or a wall.

Notes:

- Placing the aerial on the unit or near the AC power lead may cause noise pickup. Place the aerial away from the unit for better reception.
- Do not connect the attached FM aerial to an external FM aerial. Otherwise, trouble may occur.

Installing the AM loop aerial:

< Assembling >

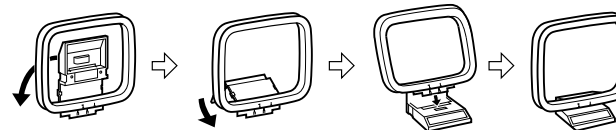

< Attaching to the wall >

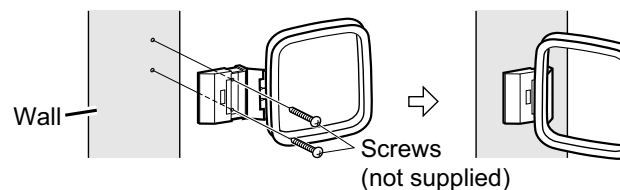

■ Connecting the AC power lead

After checking all the connections have been made correctly, plug the AC power lead of this unit into the wall socket. If you plug in the unit first, the unit will enter the demonstration mode (see page 10).

Note:

Unplug the unit if it will not be used for a prolonged period of time.

CAUTION:

TO PREVENT ELECTRIC SHOCK, MATCH WIDE BLADE OF PLUG TO WIDE SLOT, FULLY INSERT.

Remote Control

■ Battery installation

Use 2 “AA” size batteries (UM/SUM-3, R6, HP-7 or similar).
Batteries are not included.

1. Remove the battery cover.
2. Insert the batteries according to the direction indicated in the battery compartment.

When inserting or removing the batteries, push them towards the ⊖ battery terminals.

3. Replace the cover.

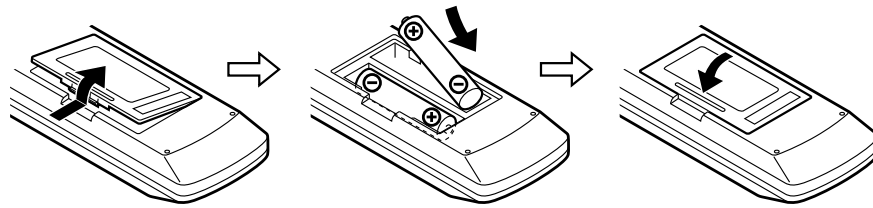

Precautions for battery use:

- Replace all old batteries with new ones at the same time.
- Do not mix old and new batteries.
- Remove the batteries if the unit will not be used for long periods of time. This will prevent potential damage due to battery leakage.

Caution:

- Do not use rechargeable batteries (nickel-cadmium battery, etc.).
- Installing the batteries incorrectly may cause the unit to malfunction.

Notes concerning use:

- Replace the batteries if the operating distance is reduced or if the operation becomes erratic.
- Periodically clean the transmitter on the remote control and the sensor on the unit with a soft cloth.
- Exposing the sensor on the unit to strong light may interfere with operation. Change the lighting or the direction of the unit.
- Keep the remote control away from moisture, heat, shock, and vibrations.

■ Test of the remote control

Face the remote control directly to the remote sensor on the unit.

The remote control can be used within the range shown below:

Press the ON/STAND-BY button. Does the power turn on? Now, you can enjoy the music.

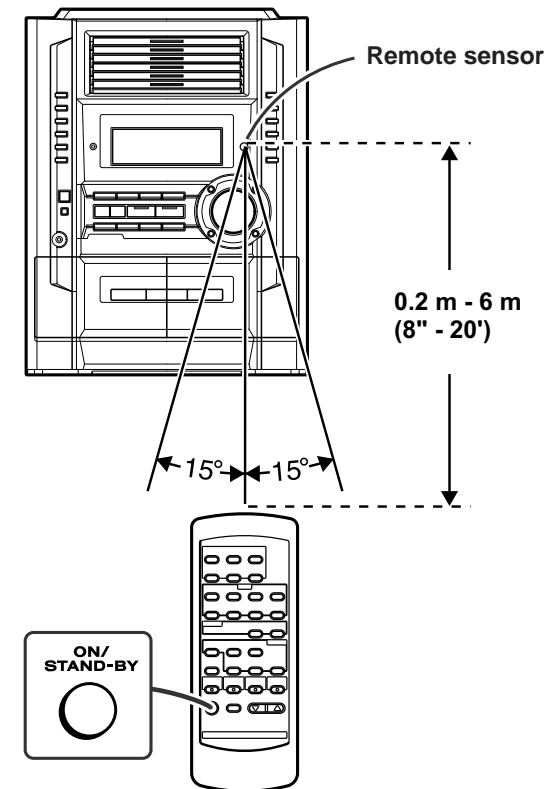

General Control

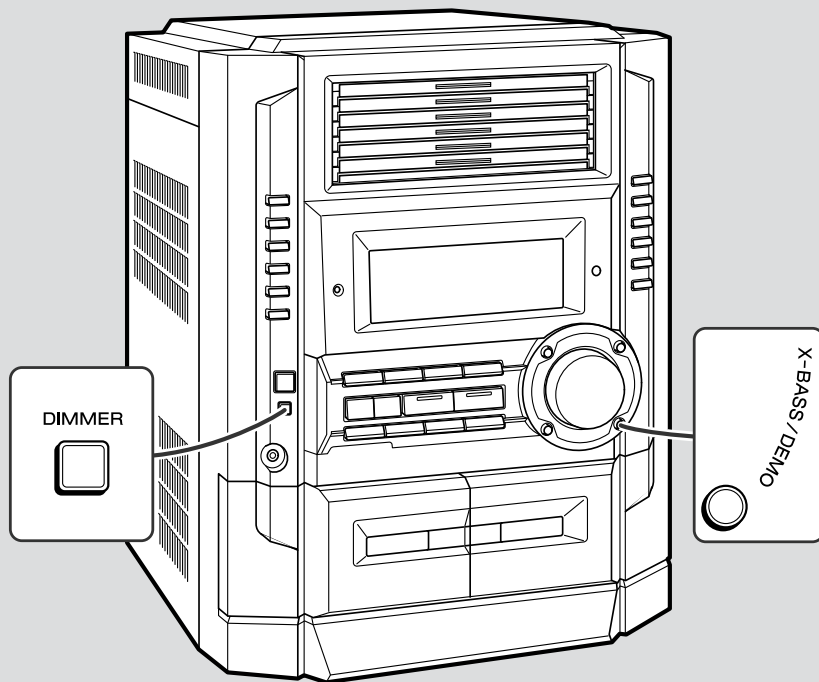

■ Demonstration mode

The first time the unit is plugged, the unit will enter the demonstration mode. You will see words scroll.

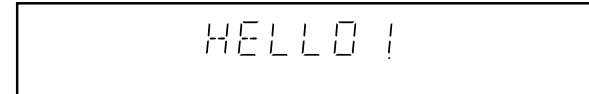

To cancel the demonstration mode:

When the unit is in the power stand-by mode (demonstration mode), press the X-BASS/DEMO button.

The demonstration mode will be cancelled and the display will disappear.

To return to the demonstration mode:

When the unit is in the power stand-by mode, press the X-BASS/DEMO button again.

Note:

When the power is on, the X-BASS/DEMO button can be used to select the extra bass mode.

■ Display brightness (2 levels)

You can switch the display brightness by pressing the DIMMER button.

Dimmed

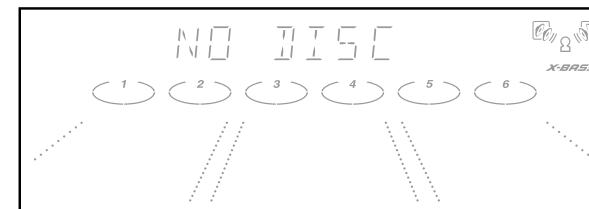

Brightened

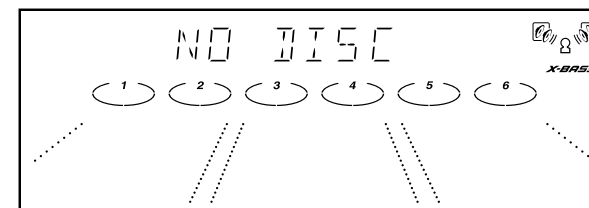

Sound Control

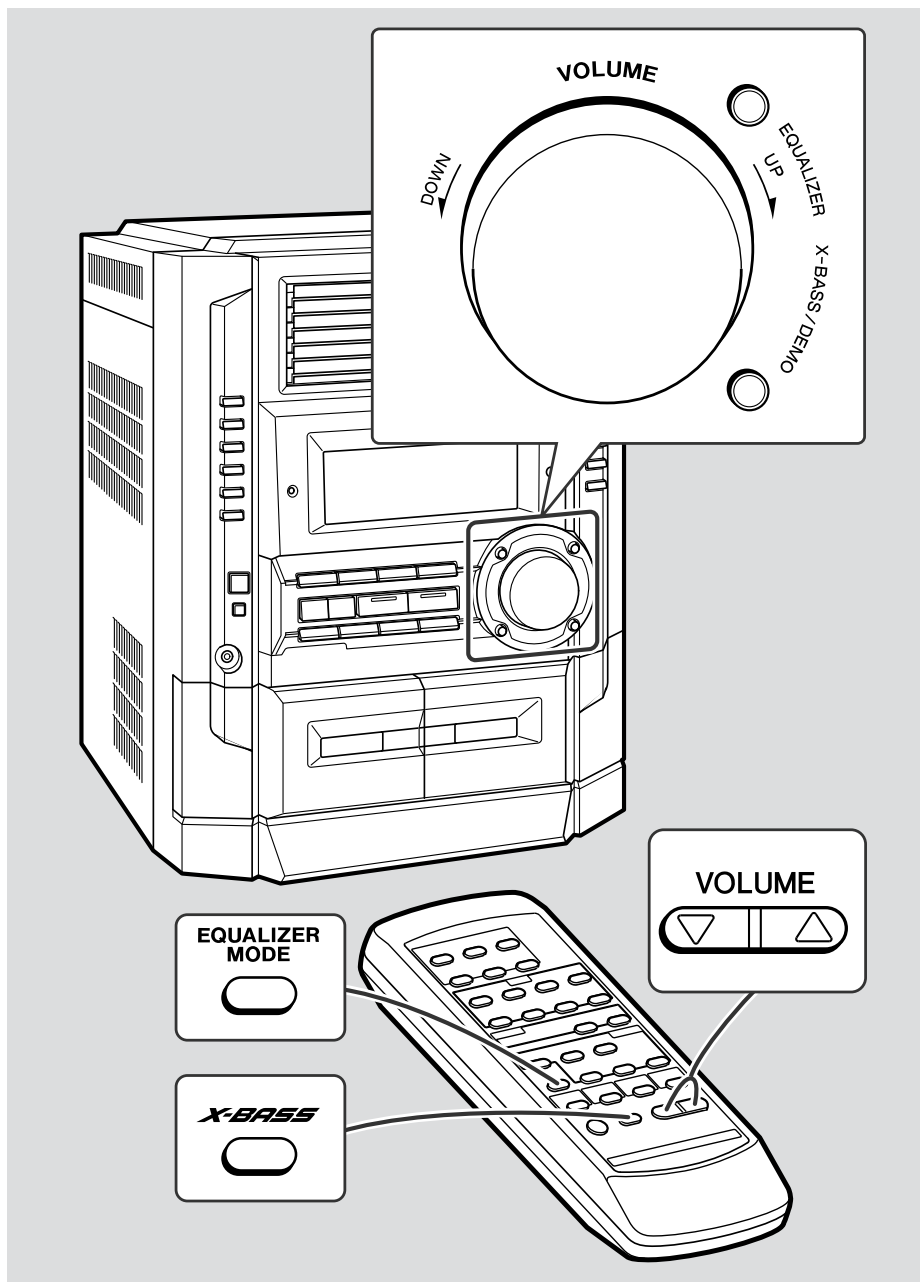

■ Volume control

Main unit operation:

When the VOLUME control is turned clockwise, the volume will increase. When it is turned anti-clockwise, the volume will decrease.

Remote control operation:

Press the VOLUME Δ button to increase the volume and the VOLUME ∇ button for decreasing.

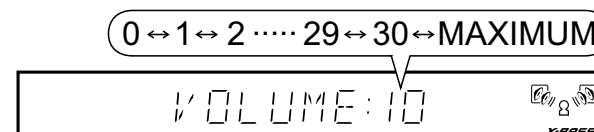

■ Bass control

When the power is first turned on, the unit will enter the extra bass mode which emphasises the bass frequencies, and "X-BASS" will appear.

To cancel the extra bass mode, press the X-BASS/DEMO (X-BASS) button.

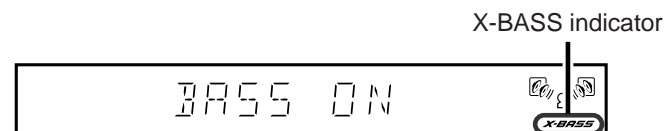

■ Equalizer

When the EQUALIZER (EQUALIZER MODE) button is pressed, the current mode setting will be displayed. To change to a different mode, press the EQUALIZER (EQUALIZER MODE) button repeatedly until the desired sound mode appears.

FLAT	The sound is not modified.
ROCK	Bass and treble are emphasised.
POPS	Bass and treble are slightly emphasised.
JAZZ	Treble is cut a little.
CLASSIC	Treble is reduced a lot.
VOCAL	Vocals (midrange tones) are emphasised.

Setting the Clock

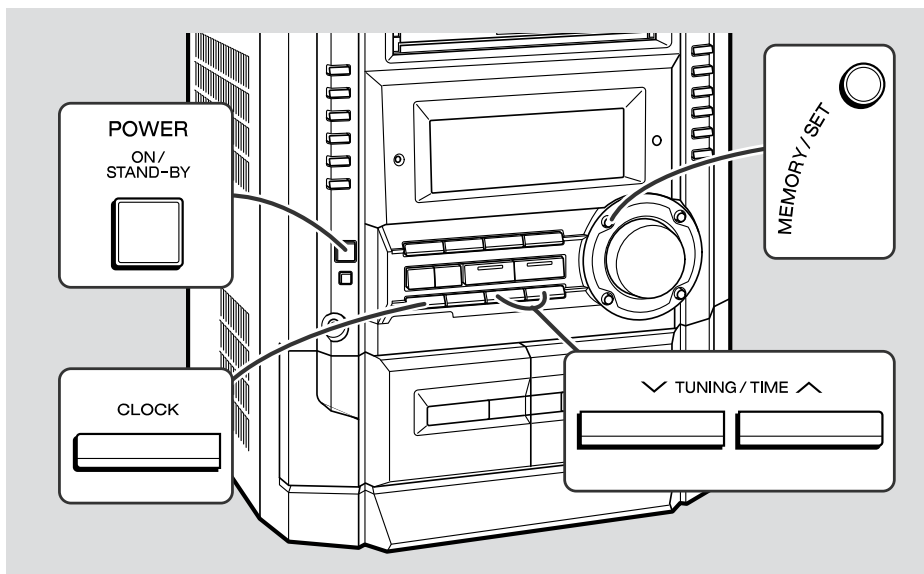

In this example, the clock is set for the 12-hour (AM 12:00) display.

1 Press the **ON/STAND-BY** button to turn the power on.

2 Press the **CLOCK** button and within 5 seconds, press the **MEMORY/SET** button.

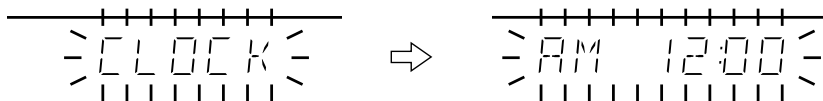

3 Press the **TUNING/TIME** (∨ or ∧) button to select the 12-hour or 24-hour display and then press the **MEMORY/SET** button.

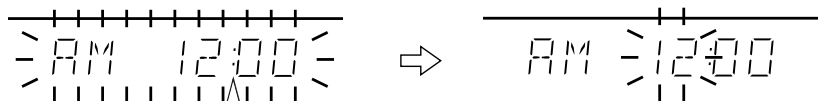

- "AM 12:00" → The 12-hour display will appear. (AM 12:00 - PM 11:59)
- "AM 0:00" → The 12-hour display will appear. (AM 0:00 - PM 11:59)
- "0:00" → The 24-hour display will appear. (0:00 - 23:59)

Note that this can only be set when the unit is first installed or it has been reset. (Refer to step 3 under "If trouble occurs" on page 27.)

4 Press the **TUNING/TIME** (∨ or ∧) button to adjust the hour and then press the **MEMORY/SET** button.

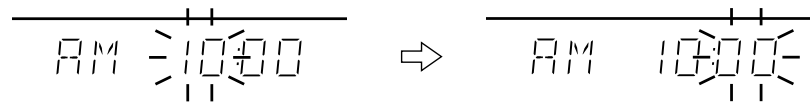

- Press the **TUNING/TIME** (∨ or ∧) button once to advance the time by 1 hour. Hold it down to advance continuously.
- When the 12-hour display is selected, "AM" will change automatically to "PM".

5 Press the **TUNING/TIME** (∨ or ∧) button to adjust the minutes and then press the **MEMORY/SET** button.

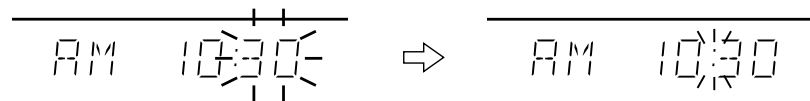

- Press the **TUNING/TIME** (∨ or ∧) button once to advance the time by 1 minute. Hold it down to change the time in 5-minute intervals.
- The hour will not advance even if minutes advance from "59" to "00".
- The clock begins counting from "0" seconds. (Seconds are not displayed.) The time display will disappear after a few seconds.

To confirm the time display:

Press the **CLOCK** button.
The time display will appear for about 5 seconds.



Note:

The "CLOCK" or time will flash at the push of the **CLOCK** button when the AC power supply is restored after a power failure or unplugging the unit. Readjust the clock as follows.

To readjust the clock:

Perform "Setting the Clock" from the beginning.
If the time display is flashing, step 3 (for selecting the 12-hour or 24-hour display) will be skipped.

To change the 12-hour or 24-hour display:

1. Clear all the programmed contents.
[Refer to step 3 under "If trouble occurs" on page 27 for details.]
2. Perform "Setting the Clock" from the beginning.

Listening to a CD (CDs)

This system can play audio CD-R and CD-RW discs just as CD discs, but cannot perform recording.

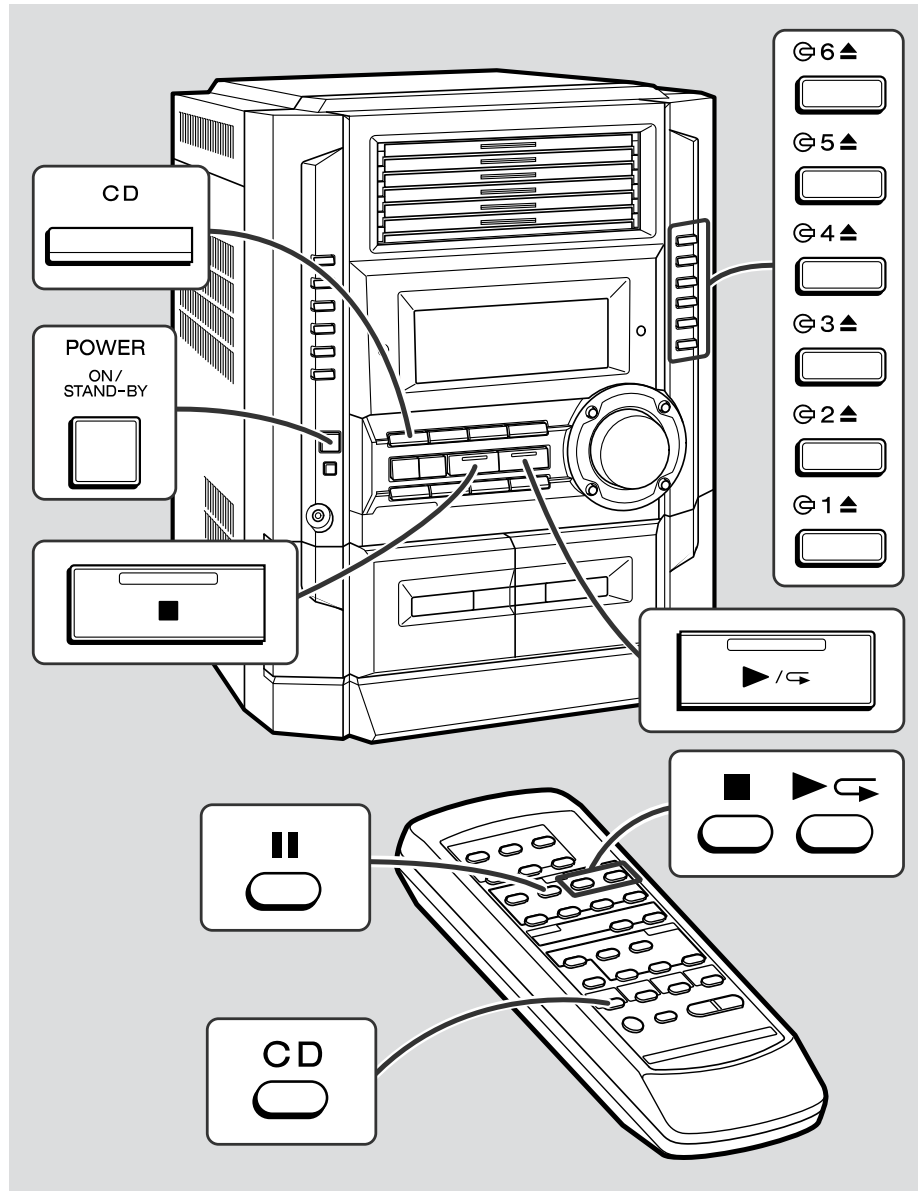

■ To play discs in turn (from Disc 1 to Disc 6)

- 1** Press the ON/STAND-BY button to turn the power on.
- 2** Press the CD button.
- 3** Press the \ominus 1 \blacktriangle button to open the disc tray 1.
- 4** Place a CD on the disc tray 1, label side up.
Be sure to place 8 cm (3") CD in the middle of the disc trays.

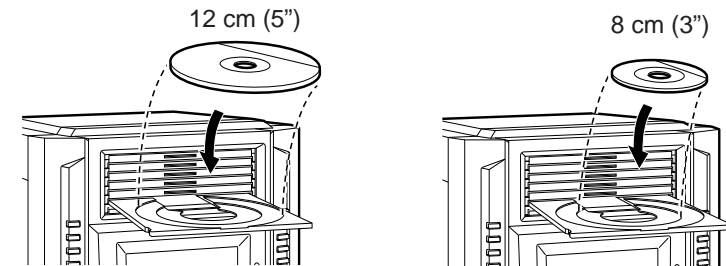

- 5** Press the \ominus 1 \blacktriangle button to close the disc tray 1.

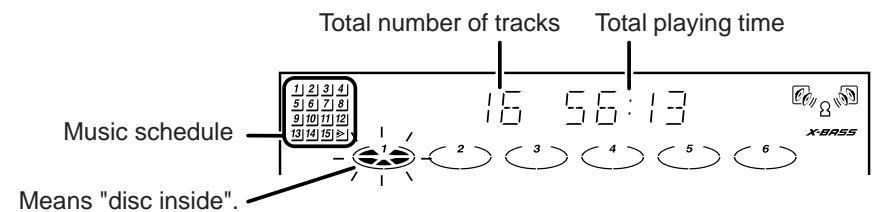

The music schedule will display only the number of tracks on the disc.
If the CD contains more than 15 tracks, "▶" will appear.

- 6** You can place discs on the trays 2 - 6 by following steps 3 - 5.

Note:

The system will search CD trays until it finds a CD and will not search the rest of the trays.

7 Press the ►/◄ (► ◄) button to start playback.



- Playback will begin from track 1 on the DISC 1. After that disc finishes playing, the next disc will automatically start playback.
- When the last track on the DISC 6 has finished playing, the CD player will stop automatically.
- When there is no CD in one of the disc tray 1 - 6 positions, that position will be skipped and the next CD will be played.

To interrupt playback:

Press the CD button on the remote control.
To resume playback from the same point, press the ► ◄ button.

To stop playback:

Press the (CD) button.

To exchange other CDs while playing a disc:

Press CD eject button for any stopped CD from 1 to 6 and exchange discs.

To remove the CDs:

Whilst in the stop mode, press the CD eject button for any CD from 1 to 6 to remove the disc.

After use:

Press the ON/STAND-BY button to enter the power stand-by mode.

Caution:

- Do not place two CDs in one disc tray.
- Do not push the disc tray whilst it is moving.
- If the power fails whilst the tray is open, wait until the power is restored.
- If the disc tray is stopped forcibly, "ER-CD10" will appear in the display and the unit will not function.
If this occurs, press the ON/STAND-BY button to enter the stand-by mode and then turn the power on again.
- If TV or radio interference occurs during CD operation, move the unit away from the TV or radio.
- If a disc is damaged, dirty, or loaded upside down, the disc will be skipped.

■ To locate the beginning of a track

To move to the beginning of the next track:

Press the ►► / ►►► button for less than 0.5 seconds during playback.

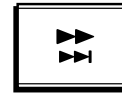

- You can skip to any track by pressing the ►► / ►►► button repeatedly until the desired track number appears.

To restart the track being played:

Press the ◄◄ / ◄◄◄ button for less than 0.5 seconds during playback.

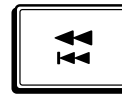

- You can skip to any track by pressing the ◄◄ / ◄◄◄ button repeatedly until the desired track number appears.

Note:

You can locate the beginning of a track on a single disc only.

■ To locate the desired portion

For audible fast forward:

Press and hold down the ►► / ►►► button during playback.

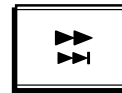

For audible fast reverse:

Press and hold down the ◄◄ / ◄◄◄ button during playback.



Notes:

- Normal playback will resume when the ◄◄ / ◄◄◄ or ►► / ►►► button is released.
- You can locate the desired portion on a single disc only.
- When the end of the last track is reached during fast forward, "DISC END" will appear on the display and CD operation will be paused. When the beginning of the first track is reached during fast reverse, the disc will start playback automatically.

To Specify a Disc to Play

You can play a disc by specifying the disc number.

Press one of the 1 - 6 buttons to play the desired disc.

1 2 3 4 5 6

Selected disc number

Only the chosen disc will be played and stopped automatically.

Note:

Among discs 1 - 6, those with whitely illuminated CD indicators in the frame can be played. However, if the button of the disc tray with no disc is pressed, playback will not start and the indicator in the frame will go out.

To stop playback:

Press the ■ (CD ■) button.

Repeat or Random Play

Repeat play

All tracks on up to 6 discs, or a programmed sequence can be continuously repeated.

To repeat all tracks on up to 6 discs:
Press the ►/◄ (► ◄) button twice.

By pressing the ►/◄ (► ◄) button after one of the 1 - 6 buttons is pressed, repeat play will be performed on that disc.

To repeat a desired track:

Perform steps 1 - 4 in the “Programmed Play” section and then press the ►/◄ (► ◄) button twice.

To cancel repeat play:

Press the ►/◄ (► ◄) button again.
“◄” will go out.

Random play

The tracks on the disc(s) can be played in random order automatically.

Press the RANDOM button on the remote control to begin random play.

By pressing the RANDOM button after one of the 1 - 6 buttons is pressed, random play will be performed on that disc.

To cancel random play:

Press the ►◄ button.

Notes:

- If you press the ►► / ►►| button during random play, you can move to the track selected next by the random operation. On the other hand, the ◄◄ / |◄◄ button does not allow you to move to the previous track. The beginning of the track being played will be located.
- In random play, the CD player will select and play tracks automatically. (You cannot select the order of the tracks.)

Caution:

After performing repeat or random play, be sure to press the ■ (CD ■) button. Otherwise, the disc(s) will play continuously.

Programmed Play

Up to 32 tracks can be programmed.

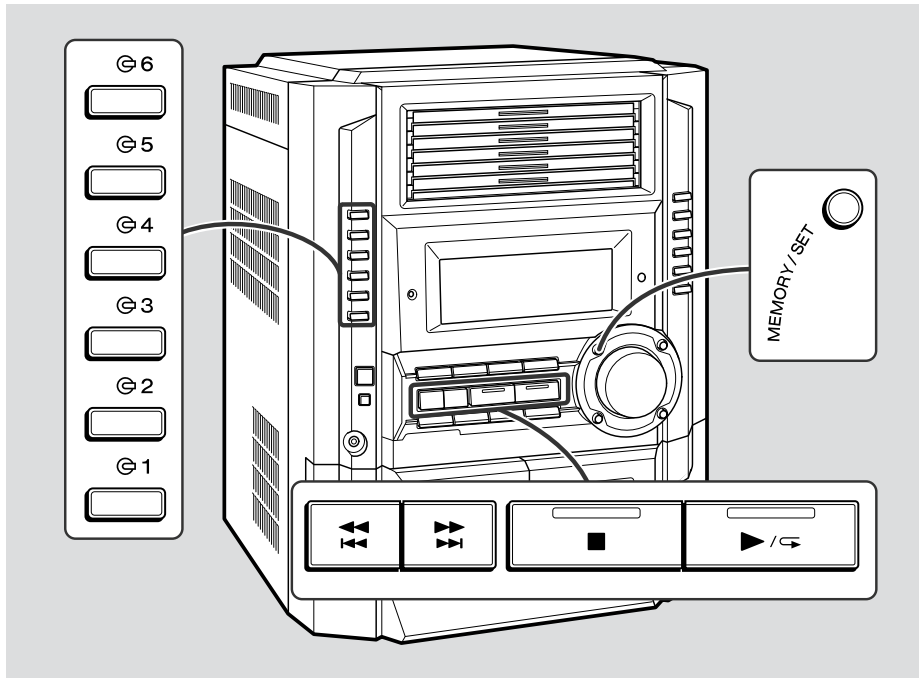

1 Whilst in the stop mode, press the **MEMORY/SET (MEMORY)** button to enter the programming save mode.

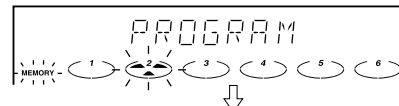

2 Press one of the **1 - 6** buttons to select the desired disc.

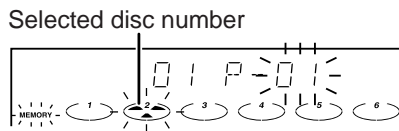

3 Press the **◀◀ / ▶▶** or **▶▶ / ▶▶** button to select the desired track.

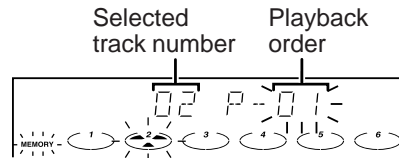

4 Press the **MEMORY/SET (MEMORY)** button to save the track number.

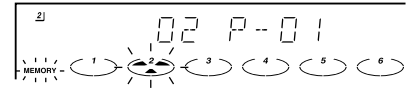

5 Repeat steps 2 - 4 for other tracks. Up to 32 tracks can be programmed.

6 Press the **■ (CD ■)** button.

7 Press the **▶/◀ (▶ ◀)** button to start playback.

Note:

During programme play, buttons 1 - 6 will not work.

To clear the programmed selections:

Press the **CLEAR** button whilst the "MEMORY" indicator is flashing.

Each time the button is pressed, one track will be cleared, beginning with the last track programmed.



To cancel the programmed play mode:

Whilst in the stop mode, press the **CLEAR** button. The "MEMORY" indicator will disappear and all the programmed contents will be cleared.

Adding tracks to the programme:

If a programme has been previously stored, the "MEMORY" indicator will be displayed. Then follow steps 1 - 6 to add tracks. The new tracks will be stored after the last track of the original programme.

To check which tracks are programmed:

Whilst the unit is stopped in the programmed play mode, press the **◀◀ / ▶▶** or **▶▶ / ▶▶** button.

Notes:

- Opening any tray of the programmed discs automatically cancels the programmed sequence.
- Even if you press the ON/STAND-BY button to enter the stand-by mode or change the function from CD to another function, the programmed selections will not be cleared.
- During programme operation, random play is not possible.

Listening to the Radio

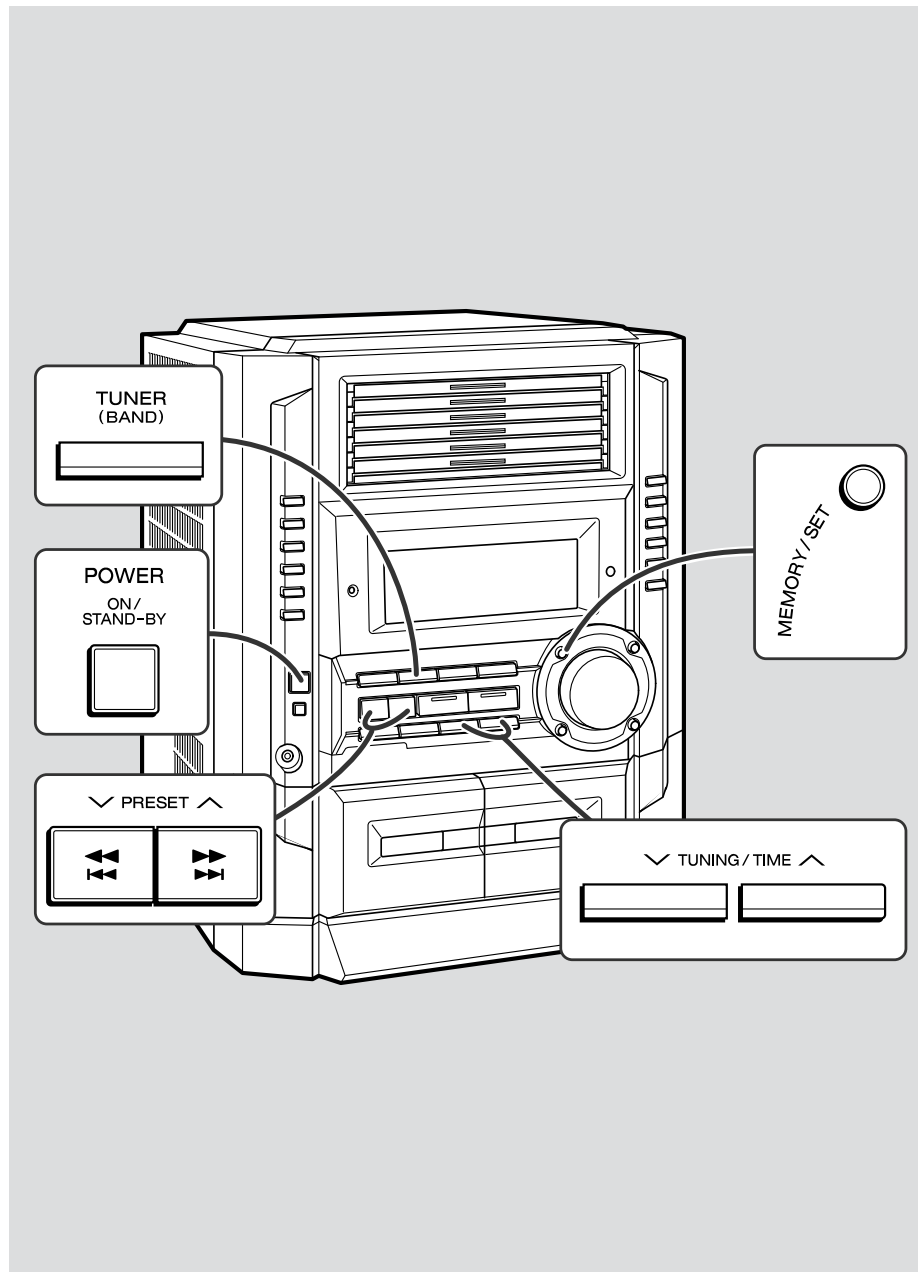

- 1 Press the **ON/STAND-BY** button to turn the power on.
- 2 Press the **TUNER (BAND)** button repeatedly to select the desired frequency band (FM or AM).
- 3 Press the **TUNING/TIME** (∨ or ∧) button to tune in to the desired station.

Manual tuning:

Press the TUNING/TIME button as many times as required to tune in to the desired station.

Auto tuning:

When the TUNING/TIME button is pressed for more than 0.5 seconds, scanning will start automatically and the tuner will stop at the first receivable broadcast station.

Notes:

- When radio interference occurs, auto scan tuning may stop automatically at that point.
- Auto scan tuning will skip weak signal stations.
- To stop the auto tuning, press the TUNING/TIME button again.

To receive an FM stereo transmission:

Press the TUNER (BAND) button to display the “ST” indicator.

- “∞” will appear when an FM broadcast is in stereo.

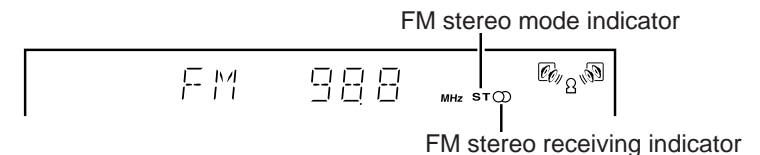

- If the FM reception is weak, press the TUNER (BAND) button to extinguish the “ST” indicator. The reception changes to monaural, and the sound becomes clearer.

After use:

Press the ON/STAND-BY button to enter the power stand-by mode.

Listening to the Memorised Station

■ Memorising a station

You can store 40 AM and FM stations in memory and recall them at the push of a button. (Preset tuning)

1 Perform the steps 1 - 3 in “Listening to the Radio” on page 17.

2 Press the MEMORY/SET button to enter the preset tuning saving mode.

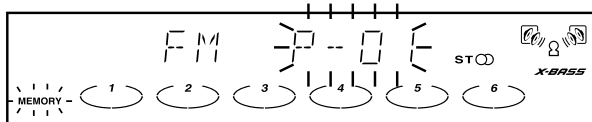

3 Within 30 seconds, press the PRESET (∨ or ∧) button to select the preset channel number.

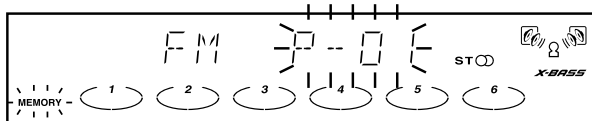

Store the stations in memory, in order, starting with preset channel 1.

4 Within 30 seconds, press the MEMORY/SET button to store that station in memory.

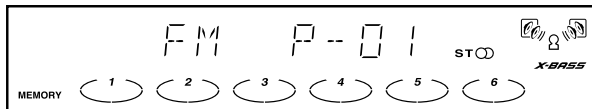

If the “MEMORY” and preset number indicators go out before the station is memorised, repeat the operation from step 2.

5 Repeat steps 1 - 4 to set other stations, or to change a preset station.

When a new station is stored in memory, the station previously memorised will be erased.

Note:

The backup function protects the memorised stations for a few hours should there be a power failure or the AC power lead disconnection.

■ To recall a memorised station

Press the PRESET (∨ or ∧) button for less than 0.5 seconds to select the desired station.

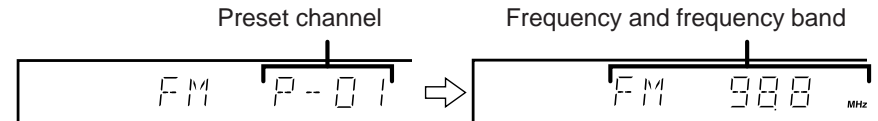

■ To scan the preset stations

The stations saved in memory can be scanned automatically. (Preset memory scan)

1 Press the PRESET (∨ or ∧) button for more than 0.5 seconds. The preset number will flash and the programmed stations will be tuned in sequentially, for 5 seconds each.

2 Press the PRESET (∨ or ∧) button again when the desired station is located.

■ To erase entire preset memory

1. Press the ON/STAND-BY button to enter the stand-by mode.
2. Press the ON/STAND-BY button whilst holding down the TUNER (BAND) button and X-BASS/DEMO button until “TUNER CL” appears.

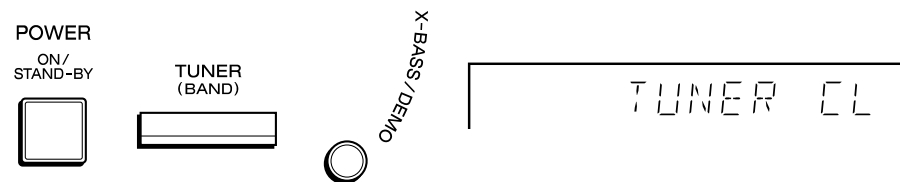

Listening to a Cassette Tape (TAPE 1 or TAPE 2)

Before playback:

- For playback, use normal or low-noise tapes for the best sound. (Metal or CrO₂ tapes are not recommended.)
- Do not use C-120 tapes or poor-quality tapes, as they may cause malfunctions.
- Before loading a tape into the cassette compartment, tighten the slack with a pen or pencil.

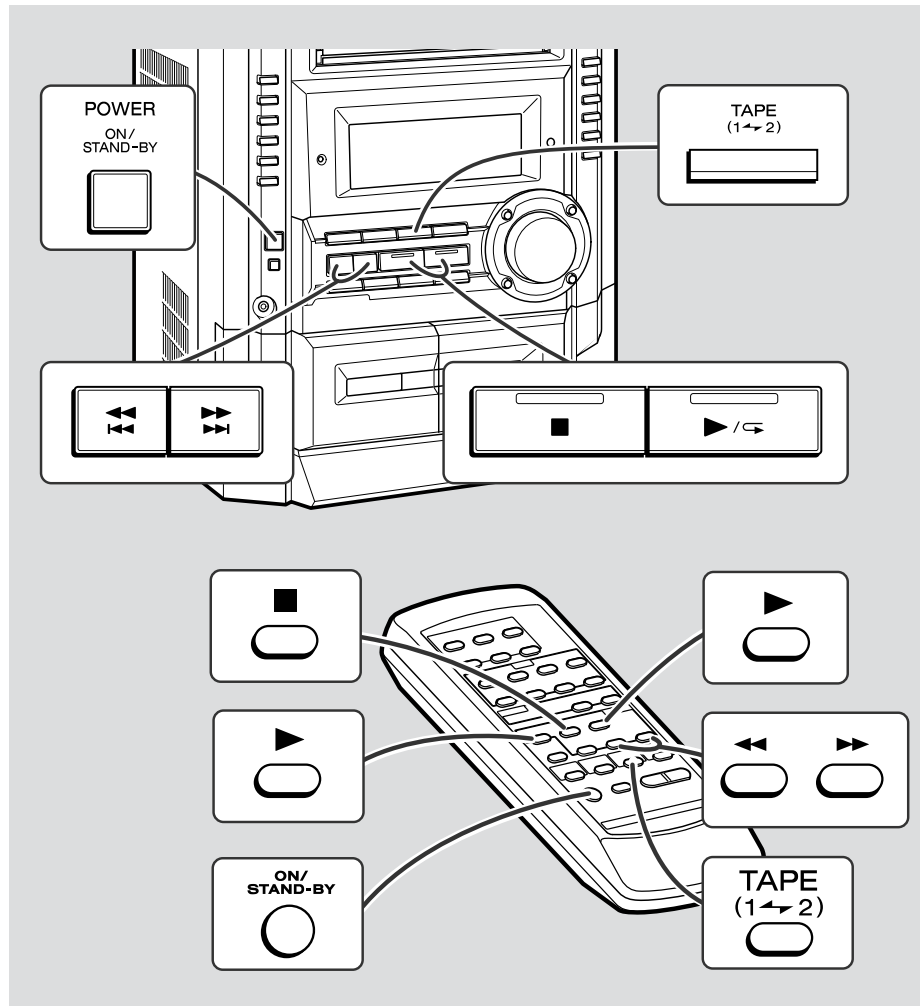
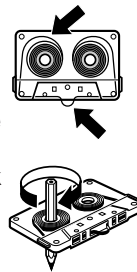

Playback is possible in TAPE 1 compartment as well as in TAPE 2.

1 Press the ON/STAND-BY button to turn the power on.

2 Open the cassette door by pushing the area marked “▲ PUSH EJECT”.

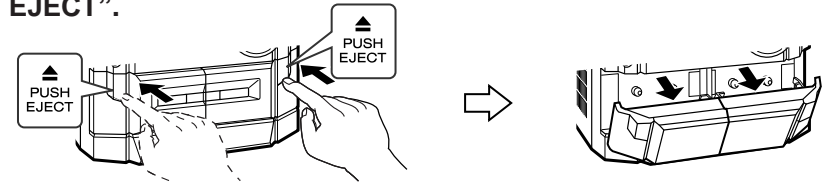

3 Load a cassette into the TAPE 1 or TAPE 2 cassette compartment with the side to be played facing toward you.

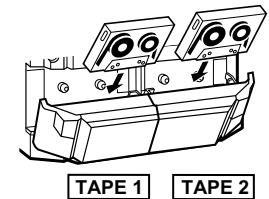

4 Press the TAPE (1 ↔ 2) button to select the cassette you want to listen to.

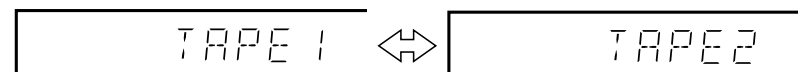

5 Press the ▶/⏸ button to start playback.

When playback is performed using the remote control, press the TAPE 1 or TAPE 2 ▶ button.

To stop playback:

Press the ■ (TAPE ■) button.

Fast forward/rewind: (TAPE 2 only)

1. Press the ■ (TAPE ■) button, then press the TAPE (1 ↔ 2) button to select TAPE 2.
2. To advance the tape, press the ▶▶ / ▶▶▶ button.
To rewind it, press the ◀◀ / ◀◀◀ button.

Caution:

- To remove the cassette, press the ■ (TAPE ■) button, and then open the compartment.
- Before changing from one tape operation to another, press the ■ (TAPE ■) button.
- If a power failure occurs during tape operation, the tape head will remain engaged with the tape and the cassette door will not open. Wait until the power is restored.

Recording from the Radio

Before recording:

- When recording important selections, make a preliminary test to ensure that the desired material is properly recorded.
- SHARP is not liable for damage or loss of your recording arising from malfunction of this unit.
- The volume and sound controls can be adjusted with no effect on the recorded signal (Variable Sound Monitor).
- For recording, use only normal tapes. Do not use metal or CrO₂ tapes.

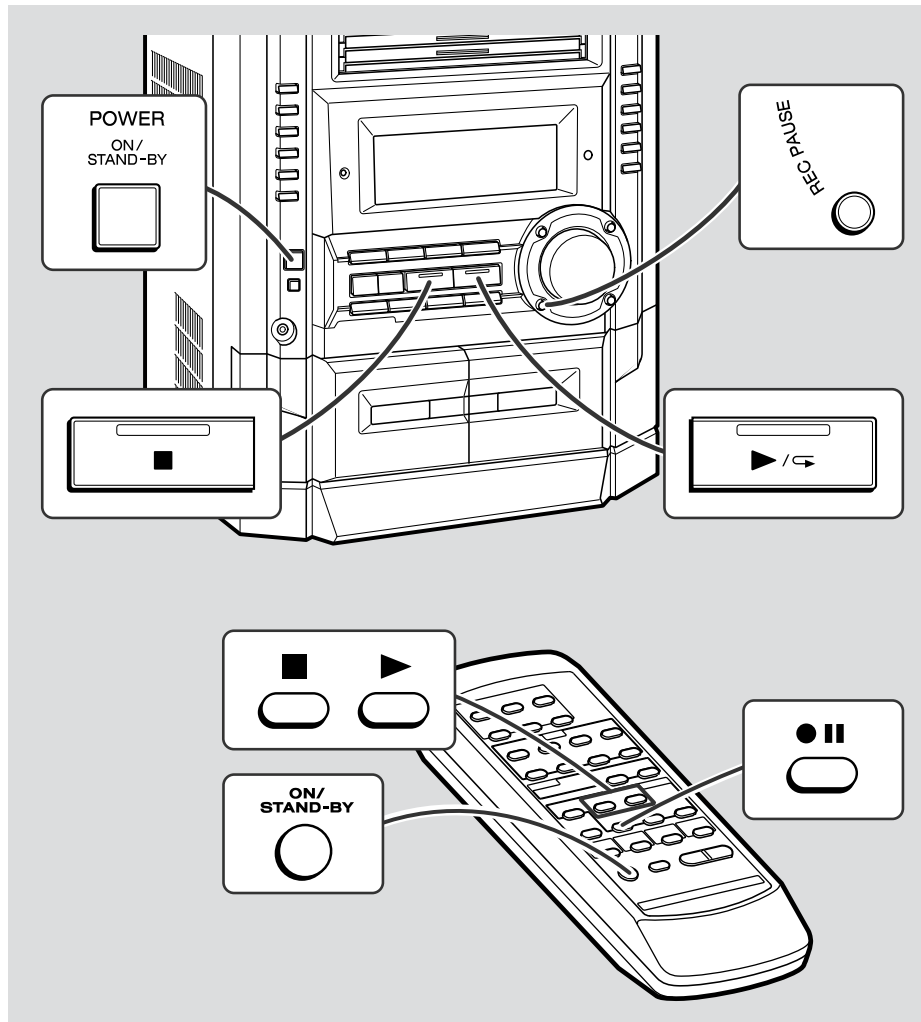

Recording can be operated in the TAPE 2 compartment. The TAPE 1 is for playback only.

1 Tune in to the desired station. (See page 17.)

2 Load a cassette into the TAPE 2 cassette compartment with the side to be recorded on facing you.

Wind past the leader of the tape, on which recording cannot be performed.

3 Press the REC PAUSE (●||) button.

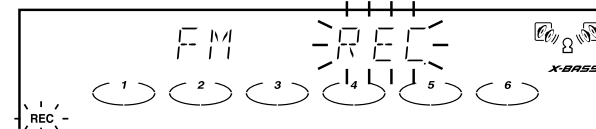

Recording will be paused.

4 Press the ►/◄ button on the main unit or the TAPE 2 ► button on the remote control to start recording.

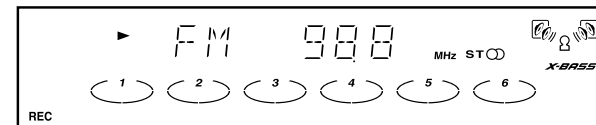

To interrupt recording:

Press the REC PAUSE (●||) button.

To resume recording, press ►/◄ (TAPE 2 ►) button.

To stop recording:

Press the ■ (TAPE 2 ■) button.

Note:

If you hear a whistling noise whilst recording an AM station, move the AM loop aerial.

Erase-prevention tab of cassette tapes:

- When recording on a cassette tape, make sure that the erase-prevention tabs are not removed. Cassettes have removable tabs that prevent accidental recording or erasing.

- To protect the recorded sound, remove the tab after recording. Cover the tab hole with adhesive tape to record on the tape without the tab.

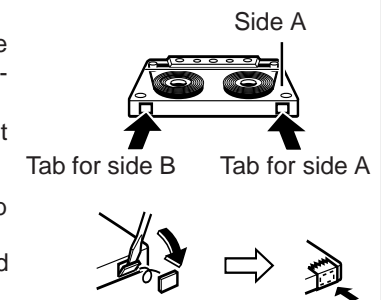

Recording from a CD (CDs)

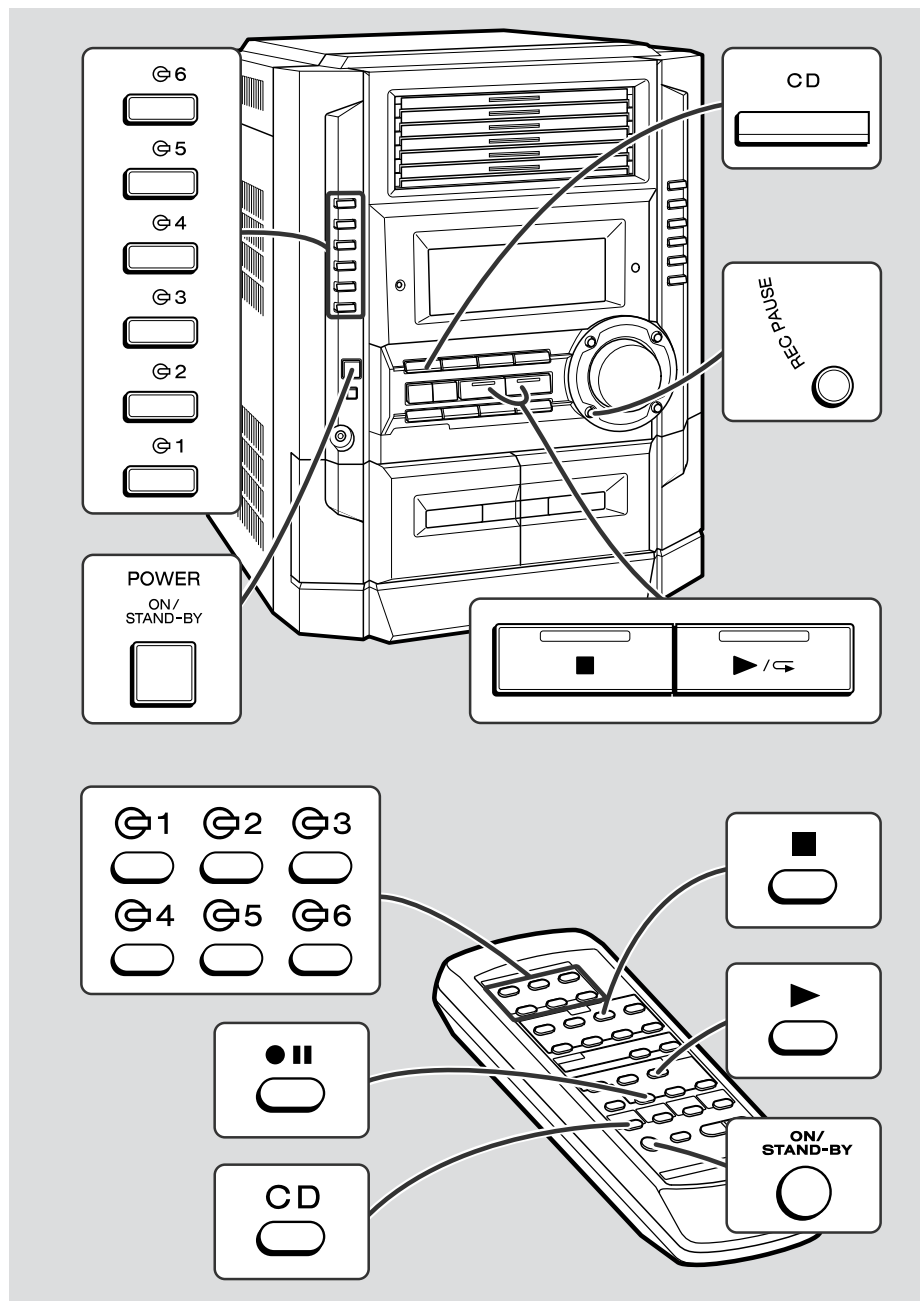

You can record the desired CD using the ① - ⑥ buttons.

- 1** Press the ON/STAND-BY button to turn the power on.
- 2** Load a cassette into the TAPE 2 cassette compartment with the side to be recorded on facing you.
Wind past the leader of the tape, on which recording cannot be performed.
- 3** Press the CD button and load the desired disc.
- 4** Press the REC PAUSE (●||) button.

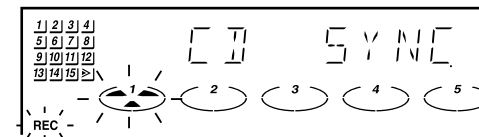

Recording will be paused.

- 5** Press one of the ① - ⑥ buttons to start recording.

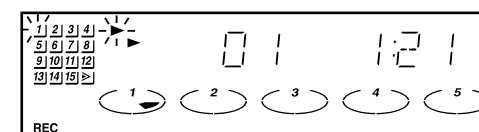

- CD playback will start approximately 5 seconds after the tape starts.
- When the playback of the disc is finished or the end of the tape is reached, the CD and the cassette will stop automatically.

Recording from several CDs continuously:

1. Follow the above steps 1-4.
2. Press the ►/◄ (TAPE 2 ►) button.
Recording will start from the disc of the lowest number.

To perform programmed recording:

1. Programme discs and tracks (page 16).
2. Press the REC PAUSE (●||) button.
3. Press the ►/◄ (TAPE 2 ►) button.

To stop recording:

Press the ■ (CD ■) button.
The CD and tape will stop.

Note:

When the end of the tape is reached whilst recording, the CD player will display the track number which was being played at that time, and stop automatically. If you want to restart recording from the interrupted track, turn over the tape, press the REC PAUSE (●||) button and then the ►/◄ (TAPE 2 ►) button. (If tracks have been stored in memory using the programmed recording, recording will restart from the first track stored in memory.)

Dubbing from Tape to Tape

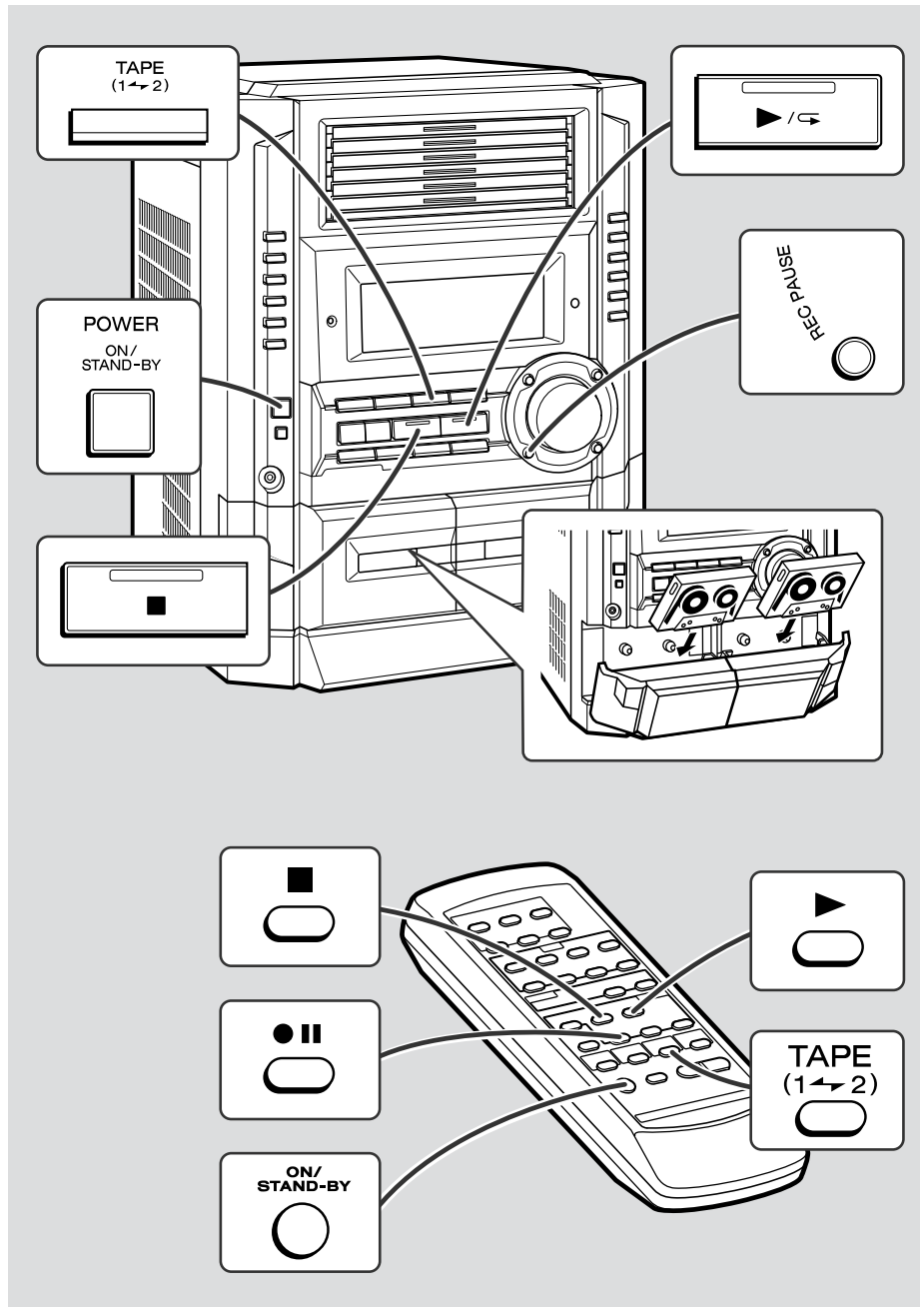

You can record from TAPE 1 to TAPE 2.
For recording, use only normal tapes. Do not use metal or CrO₂ tapes.

- 1 Press the ON/STAND-BY button to turn the power on.
- 2 Load a prerecorded cassette into the TAPE 1 cassette compartment. Insert a blank tape into the TAPE 2 cassette compartment. It is recommended that the recording tape is the same length as the master tape.
- 3 Press the TAPE (1 ↔ 2) button until "TAPE 1" appears on the display.

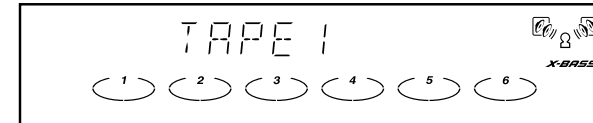

- 4 Press the REC PAUSE (●||) button.

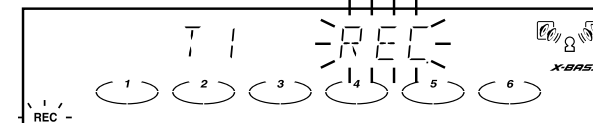

Recording will be paused.

- 5 Press the ► / ◀ button on the main unit or the TAPE 2 ► button on the remote control to start dubbing.

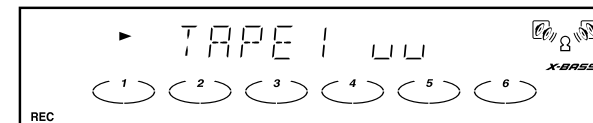

To stop dubbing:

Press the ■ (TAPE ■) button.
TAPE 1 and TAPE 2 will simultaneously stop.

■ Erasing recorded tapes

1. Load the tape to be erased into the TAPE 2 cassette compartment with the side to be erased facing toward you.
2. Press the TAPE (1 ↔ 2) button until "TAPE 2" appears on the display.
3. Press the REC PAUSE (●||) button.
4. Press the ► / ◀ button on the main unit or the TAPE 2 ► button on the remote control to start erasing.

Note:

Make sure that the TAPE 1 is not in use.

Timer and Sleep Operation

Timer playback:

The unit turns on and plays the desired source (CD, tuner, tape) at the preset time.

Timer recording:

The unit turns on and starts recording from the tuner at the preset time.

Sleep operation:

The radio, compact disc and cassette tape can all be turned off automatically.

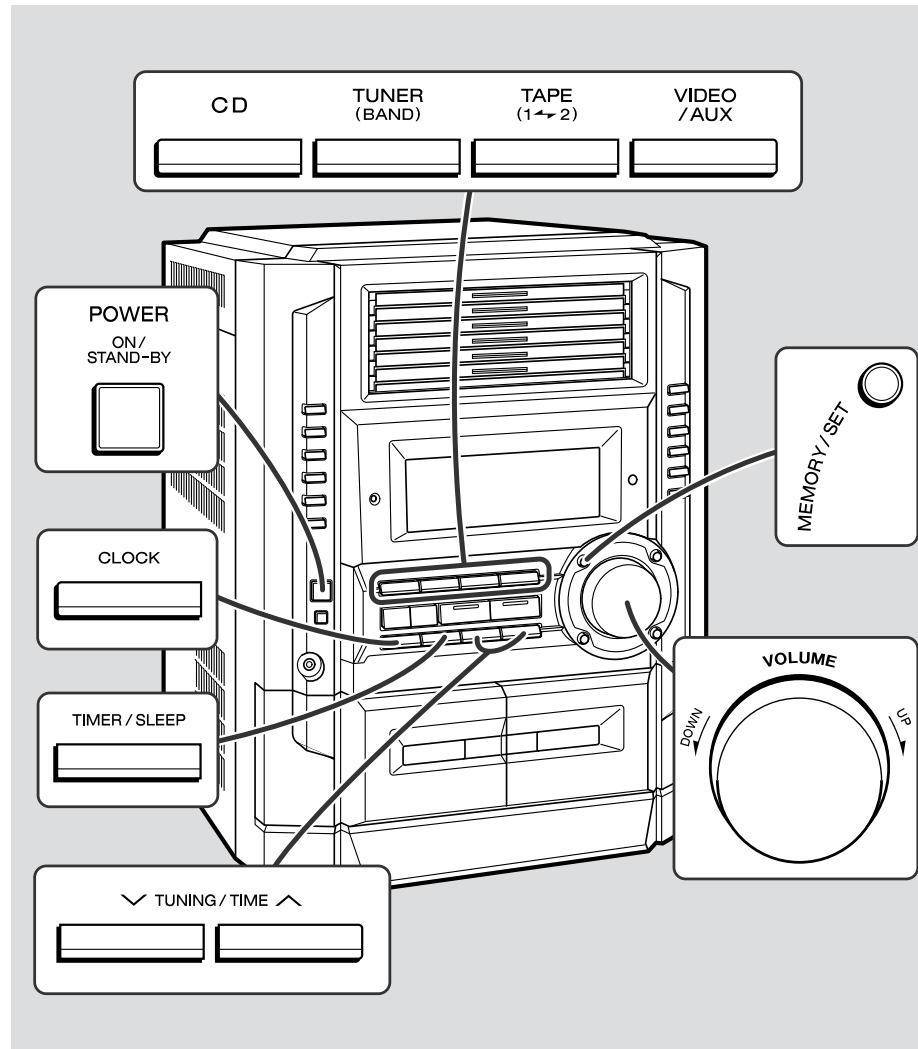

■ Timer playback or Timer recording

Before setting timer:

1. Press the CLOCK button to check that the clock is on time.

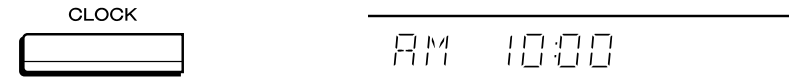

2. For timer playback: Load a cassette or discs to be played.
For timer recording: Load a cassette for recording in the TAPE 2 cassette compartment.



- 1 Press the ON/STAND-BY button to turn the power on.

- 2 Press the CD, TUNER (BAND) or TAPE (1 → 2) button to select the desired function.

To select the timer playback source: CD, TUNER (BAND) or TAPE (1 → 2).
To select the timer recording source: TUNER (BAND).

When you selected the TUNER (BAND), tune in to the desired station.

- 3 Adjust the volume using the VOLUME control.

Do not turn the volume up too high.

- 4 Press the TIMER/SLEEP button repeatedly until “⌚ PLAY” or “⌚ REC” is displayed.

For timer playback

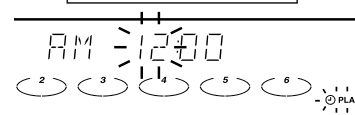

For timer recording

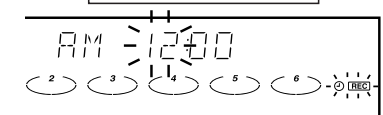

- 5 Press the TUNING/TIME (∨ or ∧) button to specify the hour to start, then press the MEMORY/SET button.

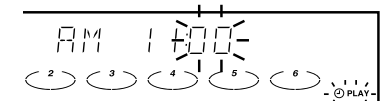

The illustrations show the timer playback setting.

- 6** Press the TUNING/TIME (∧ or ∨) button to specify the minutes, then press the MEMORY/SET button.

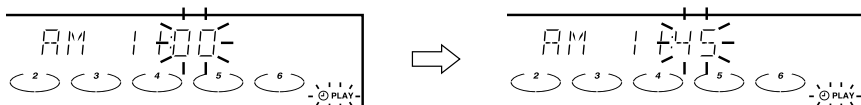

- 7** The unit will enter the timer stand-by mode automatically.

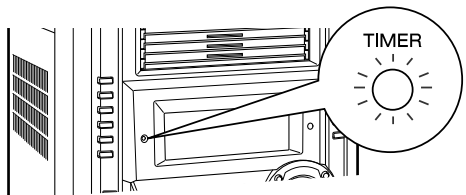

To cancel the timer playback/timer recording:

Press the ON/STAND-BY button to turn the power on.

- 8** When the preset time is reached, playback or recording will start. The volume will increase gradually until it reaches the volume you were listening at before your system enters the timer stand-by mode.

- 9** **In timer playback:**
If you select CD or TAPE, the unit will enter the stand-by mode after the playback.
If you select TUNER, it will enter the stand-by mode one hour after the timer playback starts.

In timer recording:

When the recording tape reaches its end, the timer recording will end, and the unit will enter the stand-by mode.

To reset or change the timer setting:

Perform "Timer playback or Timer recording" from the beginning.

Notes:

- Once the time is set, the setting will be retained until a new time is entered.
- When performing timer playback or recording using another unit connected to the VIDEO/AUX sockets, select "VIDEO/AUX" in step 2. At this time, only this unit will be turned on or enter the power stand-by mode automatically. It will enter the power stand-by mode when the end of the recording tape is reached in timer recording or 1 hour after the playback starts in timer playback. However, another unit will not be turned on or off.

■ Sleep operation

- 1** Play back the desired sound source.
- 2** Press the TIMER/SLEEP button repeatedly until "SLEEP" is displayed.

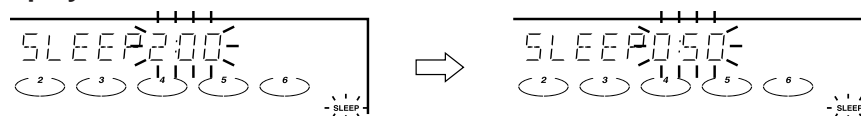

To change the sleep time:

Whilst the sleep time is displayed, press the TUNING/TIME (∨ or ∧) button. (Maximum: 3 hours - Minimum: 1 minute)

- 3 hours - 5 minutes → 5-minute intervals
- 5 minutes - 1 minute → 1-minute intervals

- 3** Press the MEMORY/SET button.
- 4** Your system will enter the power stand-by mode automatically after the preset time has elapsed. The volume will be turned down 1 minute before the sleep operation finishes.

To cancel the sleep operation:

Press the ON/STAND-BY button whilst the sleep timer is set.

To confirm the remaining sleep time:

Press the TIMER/SLEEP button whilst the sleep timer is set. The remaining sleep time is displayed for about 5 seconds.

Note:

Once the sleep time is set, it will remain unchanged until the new time is entered.

Enhancing Your System

The connection cable is not included.
Purchase a commercially available cable as shown below.

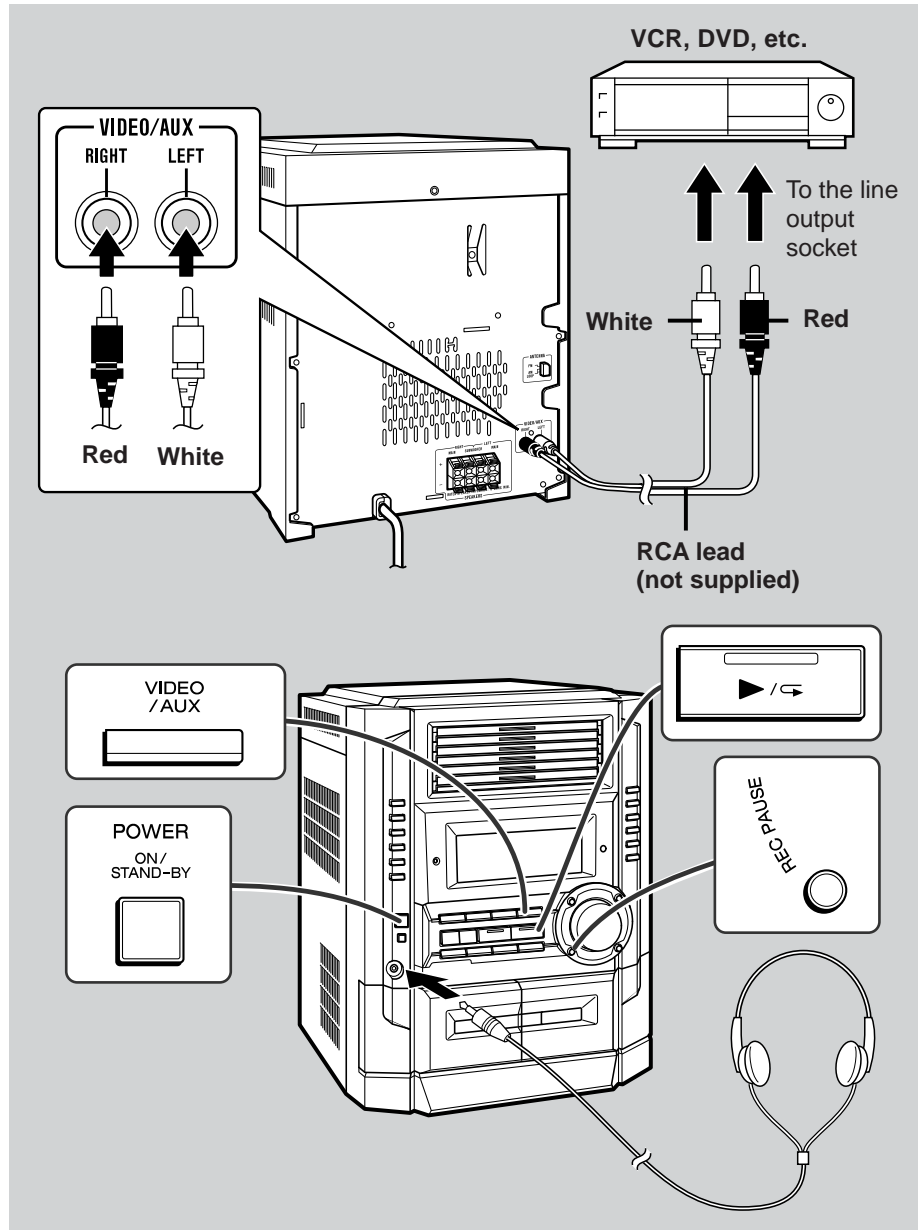

■ Listening to the playback sounds from VCR, DVD, etc.

- 1** Use a connection cable to connect the VCR, DVD, etc. to the VIDEO/AUX sockets.

When using video equipment, connect the audio output to this unit and the video output to a television.

- 2** Press the ON/STAND-BY button to turn the power on.

- 3** Press the VIDEO/AUX button.

- 4** Play the VCR, DVD, etc.

Note:

To prevent hum interference, place this unit away from a television.

■ To record on a tape

- 1** Insert a cassette in the TAPE 2 cassette compartment.

- 2** Press the VIDEO/AUX button.

- 3** Press the REC PAUSE (●||) button.

- 4** Press the ►/◄ (TAPE 2 ►) button.

- 5** Play the VCR, DVD, etc.

■ Headphones

- Before plugging in or unplugging the headphones, reduce the volume.
- Be sure your headphones have a 3.5 mm (1/8") diameter plug and are between 16 ohms and 50 ohms impedance. The recommended impedance is 32 ohms.
- Plugging in the headphones disconnects the speakers automatically. Adjust the volume using the VOLUME control.

Troubleshooting Chart

Many potential “problems” can be resolved by the owner without calling a service technician. If something is wrong with this product, check the following before calling your authorised SHARP dealer or service centre.

■ General

Symptom	Possible cause
<ul style="list-style-type: none"> ● The clock is not on time. 	<ul style="list-style-type: none"> ● Did a power failure occur? Reset the clock. (Refer to page 12.)
<ul style="list-style-type: none"> ● When a button is pressed, the unit does not respond. 	<ul style="list-style-type: none"> ● Set this unit to the power stand-by mode and then turn it back on. ● If the unit still malfunctions, reset it. (Refer to step 3 under “If trouble occurs” on page 27.)
<ul style="list-style-type: none"> ● No sound is heard. 	<ul style="list-style-type: none"> ● Is the volume level set to “0”? ● Are the headphones connected? ● Are the speaker wires disconnected?

■ CD player

Symptom	Possible cause
<ul style="list-style-type: none"> ● Playback does not start. ● Playback stops in the middle or is not performed properly. 	<ul style="list-style-type: none"> ● Is the disc loaded upside down? ● Does the disc satisfy the standards? ● Is the disc distorted or scratched?
<ul style="list-style-type: none"> ● Playback sounds are skipped, or stopped in the middle of a track. 	<ul style="list-style-type: none"> ● Is the unit located near excessive vibrations? ● Is the disc very dirty? ● Has condensation formed inside the unit?

■ Tuner

Symptom	Possible cause
<ul style="list-style-type: none"> ● Radio makes unusual noise consecutively. 	<ul style="list-style-type: none"> ● Is the unit placed near the TV or computer? ● Is the FM/AM loop aerial placed properly? Move the AC power lead away from the aerial if located near.

■ Cassette deck

Symptom	Possible cause
<ul style="list-style-type: none"> ● Cannot record. 	<ul style="list-style-type: none"> ● Is the erase-prevention tab removed?
<ul style="list-style-type: none"> ● Cannot record tracks with proper sound quality. ● Cannot erase completely. 	<ul style="list-style-type: none"> ● Is it a normal tape? (You cannot record on a metal or CrO₂ tape.)
<ul style="list-style-type: none"> ● Sound skipping. 	<ul style="list-style-type: none"> ● Is there any slack? ● Is the tape stretched? ● Are the capstans, pinch rollers, or heads dirty?
<ul style="list-style-type: none"> ● Cannot hear treble. ● Sound fluctuation. 	
<ul style="list-style-type: none"> ● Cannot remove the tape. 	<ul style="list-style-type: none"> ● If a power failure occurs during playback, the heads remain engaged with the tape. Do not open the compartment forcibly. Wait until electricity resumes.

■ Remote control

Symptom	Possible cause
<ul style="list-style-type: none"> ● The remote control does not operate. 	<ul style="list-style-type: none"> ● Is the AC power lead of the unit plugged in? ● Is the battery polarity respected? ● Are the batteries dead? ● Is the distance or angle incorrect? ● Does the remote control sensor receive strong light?

■ Condensation

Sudden temperature changes, storage or operation in an extremely humid environment may cause condensation inside the cabinet (CD pickup, tape heads, etc.) or on the transmitter on the remote control. Condensation can cause the unit to malfunction. If this happens, leave the power on with no disc (or cassette) in the unit until normal playback is possible (about 1 hour). Wipe off any condensation on the transmitter with a soft cloth before operating the unit.

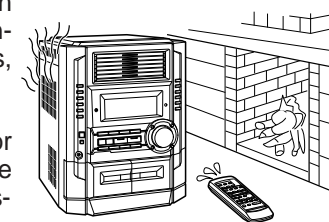

Troubleshooting Chart (continued)

■ If trouble occurs

When this product is subjected to strong external interference (mechanical shock, excessive static electricity, abnormal supply voltage due to lightning, etc.) or if it is operated incorrectly, it may malfunction.

If such a problem occurs, do the following:

1. Set the unit to the stand-by mode and turn the power on again.
2. If the unit is not restored in step 1, unplug and plug in the unit, and then turn the power on.
3. If neither step 1 nor 2 restores the unit, do the following:
 - ① Press the ON/STAND-BY button to enter the power stand-by mode.
 - ② Whilst pressing down the MEMORY/SET button and X-BASS/DEMO button, press the ON/STAND-BY button until "CLEAR AL" appears.

POWER
ON/
STAND-BY



MEMORY/SET



X-BASS/
DEMO



CLEAR AL

Caution:

This operation will erase all data stored in memory including clock, timer settings, tuner preset, and CD programme.

■ Before transporting the unit

1. Press the ON/STAND-BY button to turn the power on.
2. Remove all discs from the unit, close the disc tray.
"NO DISC" is displayed.
3. Press the ON/STAND-BY button to enter the stand-by mode.
"GOOD-BYE" is displayed.
4. When "GOOD-BYE" disappears, unplug the AC power lead from the AC socket.

Maintenance

■ Cleaning the tape-handling parts

- Dirty heads, capstans or pinch rollers can cause poor sound and tape jams. Clean these parts with a cotton swab moistened with commercial head/pinch roller cleaner or isopropyl alcohol.
- When cleaning the heads, pinch rollers, etc., unplug the unit which contains high voltages.

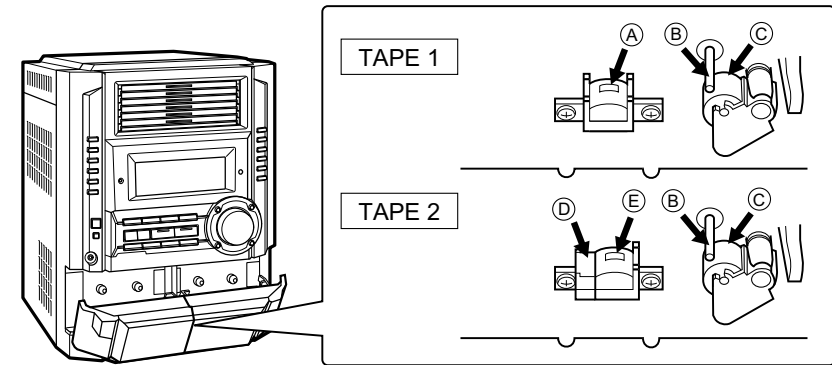

- (A) Playback head
- (B) Capstan
- (C) Pinch roller
- (D) Erase head
- (E) Recording/Playback head

- After long use, the deck's heads and capstans may become magnetised, causing poor sound. Demagnetise these parts once every 30 hours of playing/recording time by using a commercial tape head demagnetiser. Read the demagnetiser's instructions carefully before use.

■ Cleaning the CD pickup lens

In order to ensure proper operation of the CD player, preventative maintenance (cleaning of the laser pickup lens) should be performed periodically. Lens cleaners are commercially available. Contact your local CD software dealer for options.

■ Cleaning the cabinet

Periodically wipe the cabinet with a soft cloth and a diluted soap solution, then with a dry cloth.

Caution:

- Do not use chemicals for cleaning (petrol, paint thinner, etc.). It may damage the cabinet finish.
- Do not apply oil to the inside of the unit. It may cause malfunctions.

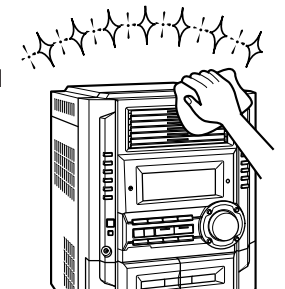

Specifications

As part of our policy of continuous improvement, SHARP reserves the right to make design and specification changes for product improvement without prior notice. The performance specification figures indicated are nominal values of production units. There may be some deviations from these values in individual units.

■ General

Power source	AC 120 V, 60 Hz
Power consumption	164 W
Dimensions	Width: 260 mm (10-1/4") Height: 338 mm (13-5/16") Depth: 375 mm (14-13/16")
Weight	8.6 kg (19.0 lbs)

■ Amplifier

Output power	RMS: 200 W (100 W + 100 W) (10 % T.H.D.) Main speaker (woofer and tweeter) : 80 W (40W + 40W) Subwoofer : 120 W (60W + 60W)
Output terminals	Speakers: 6 ohms Headphones: 16 - 50 ohms (recommended; 32 ohms)
Input terminals	Video/Auxiliary (audio signal): 500 mV/47 kohms

■ CD player

Type	6-disc multi-play compact disc player
Signal readout	Non-contact, 3-beam semiconductor laser pickup
D/A converter	1-bit D/A converter
Frequency response	20 - 20,000 Hz
Dynamic range	90 dB (1 kHz)

■ Tuner

Frequency range	FM: 87.5 - 108 MHz AM: 530 - 1,720 kHz
------------------------	---

■ Cassette deck

Frequency response	50 - 14,000 Hz (Normal tape)
Signal/noise ratio	55 dB (TAPE 1, playback) 50 dB (TAPE 2, recording/playback)
Wow and flutter	0.3 % (WRMS)

■ Speaker

Type	3-way type speaker system 5 cm (2") Tweeter 13 cm (5-1/4") Woofer 13 cm (5-1/4") Subwoofer
Maximum input power (Total)	200 W
Rated input power (Total)	100 W
Impedance	6 ohms
Dimensions	Width: 280 mm (11") Height: 330 mm (13") Depth: 272 mm (10-11/16")
Weight	4.8 kg (10.6 lbs./each)

Introduction

Nous vous remercions d'avoir porté votre choix sur ce produit SHARP. Pour en tirer le meilleur parti, veuillez lire ce mode d'emploi très attentivement.

Remarque spéciale

Le matériel audio-visuel peut comporter des oeuvres faisant l'objet de droits d'auteur qui ne peuvent être enregistrées sans l'autorisation du possesseur du droit d'auteur, veuillez vous référer aux réglementations nationales en vigueur.

Accessoires

Vérifier que les accessoires ci-dessous sont présents dans l'emballage.

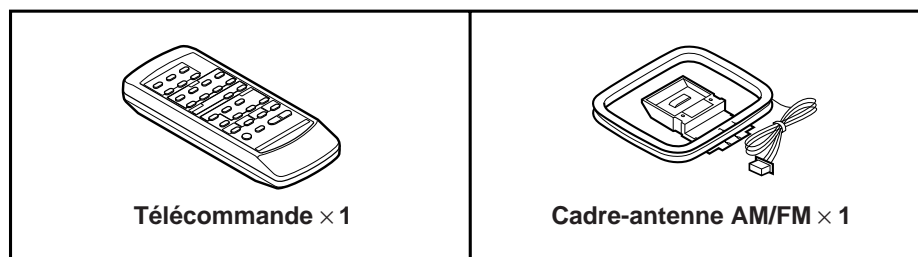

Note:

L'appareil est livré seulement avec les accessoires ci-dessus.

Table des matières

■ Informations générales	Page
Précautions	2
Commandes et voyants	3 - 6
■ Avant l'utilisation	
Raccordement du système	7, 8
Télécommande	9
■ Fonctionnement de base	
Commande générale	10
Réglage du son	11
Réglage de l'horloge	12
■ Lecture CD	
Écoute de CD	13, 14
■ Lecture avancée de CD	
Pour spécifier un disque à reproduire	15
Répétition et lecture au hasard	15
Lecture des morceaux programmés	16
■ Radio	
Écoute de la radio	17
Écoute d'une station mise en mémoire	18
■ Lecture de la cassette	
Écoute de la cassette (TAPE 1 ou TAPE 2)	19
■ Enregistrement sur la cassette	
Enregistrement à partir de la radio	20
Enregistrement à partir de CD	21
Copie entre cassettes	22
■ Fonctions avancées	
Opérations programmées et mise en arrêt différée	23, 24
Enrichissement du système	25
■ Références	
Dépannage	26, 27
Entretien	27
Fiche technique	28

GARANTIE LIMITÉE	Couverture arrière
-------------------------------	---------------------------

Précautions

■ Général

- Vérifier que l'appareil est installé dans un lieu bien aéré et qu'il est dégagé de tous côtés (pas d'obstacle à moins de 10 cm de l'appareil).

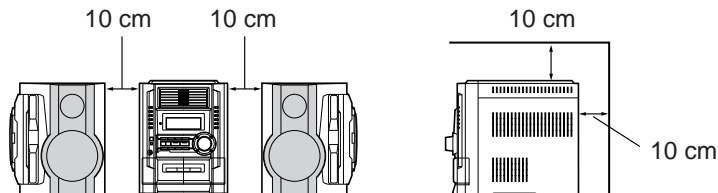

- Installer l'appareil sur un socle stable, horizontal et exempt de vibrations.

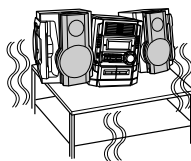

- Mettre l'appareil à l'abri du soleil, du champ magnétique, de la poussière excessive ou de l'humidité. On l'écartera aussi d'un appareil électronique (ordinateur domestique, télécopieur, etc.) qui provoquerait des parasites.

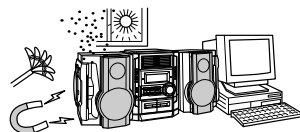

- Ne rien placer sur l'appareil.
- Mettre l'appareil à l'abri de l'humidité, de la chaleur excessive (supérieure à 60° C) ou du froid excessif.
- Si le système ne fonctionne pas correctement, débrancher et rebrancher le système. Puis on le rallumera.
- En cas d'orage, débrancher l'appareil.

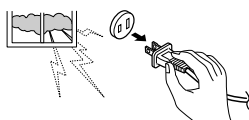

- Débrancher le cordon d'alimentation en le tenant par la fiche pour ne pas abîmer les fils internes.

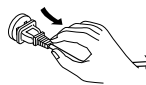

- Ne pas ôter l'enveloppe, on s'exposera à la secousse électrique. Pour toute réparation interne, s'adresser au revendeur SHARP.

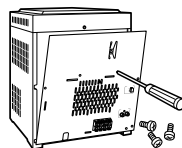

- Utiliser ce produit dans une plage de température comprise entre 5° C et 35° C.

Avertissement:

Respecter la tension indiquée sur l'appareil. Le fonctionnement sur une tension plus élevée est dangereux et risque de provoquer un incendie ou tout autre type d'accident. SHARP ne sera pas tenu pour responsable des dommages causés par le non-respect de la tension spécifiée.

■ Commande de volume

Le niveau sonore réel dans un réglage donné dépend de divers éléments: rendement des enceintes, lieu d'écoute, etc.

Éviter une augmentation brusque du volume. Elle se produit, par exemple, lors de la mise sous tension avec un réglage du volume élevé. Éviter aussi une longue écoute à niveau élevé.

■ Entretien des compact discs

Le compact disc résiste bien aux dommages, mais il peut se produire un mauvais alignement dû à l'encrassement de la surface du disque. Afin de profiter au maximum des disques et de ce lecteur, suivre les conseils ci-dessous.

- Éviter d'écrire sur le disque, notamment sur la face non munie d'une étiquette. La lecture se fait sur la face non munie d'une étiquette.
- Éviter d'exposer les disques directement au soleil, à la chaleur et à l'humidité.
- Tenir le compact disc par les bords. Les traces de doigts, la saleté et l'eau sur le compact disc sont à l'origine de bruit ou d'un alignement erroné. Si le compact disc est encrassé ou ne fonctionne pas correctement, nettoyer le disque avec un chiffon doux et sec. Essuyer du centre vers la périphérie, en ligne droite.

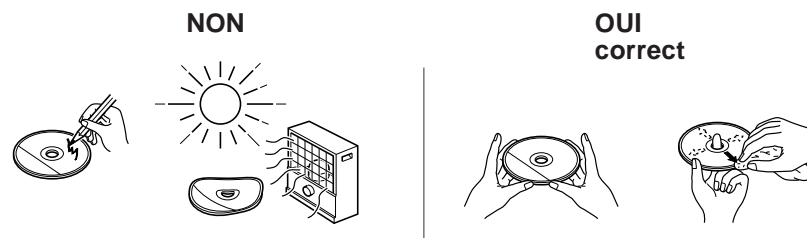

Commandes et voyants

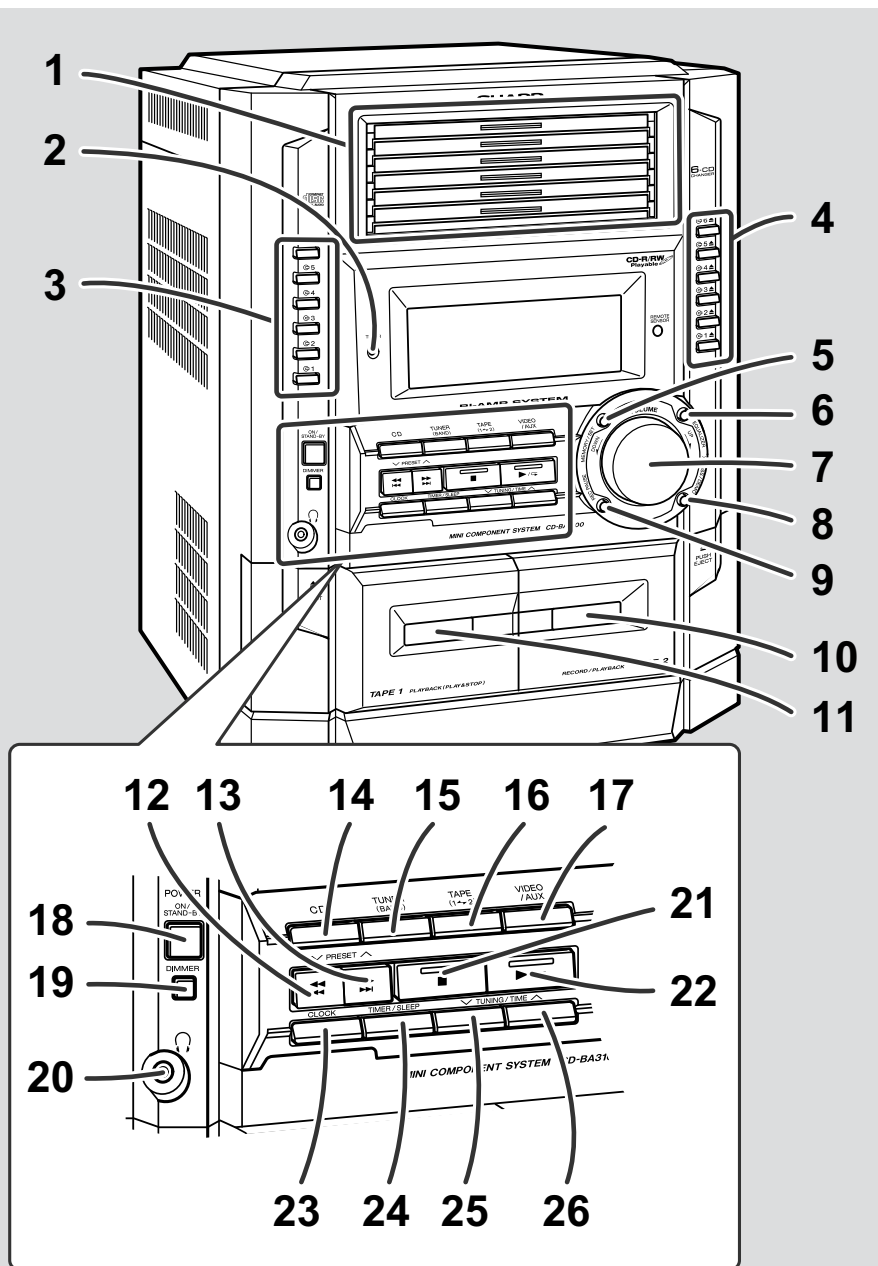

■ Façade

Page de référence

- | | |
|---|------------|
| 1. Tiroir de disque | 13 |
| 2. Voyant de réglage de la minuterie | 24 |
| 3. Touches de lecture directe de CD | 15, 16, 21 |
| 4. Touches d'éjection CD | 13 |
| 5. Touche de mémoire/réglage | 12, 16, 18 |
| 6. Sélecteur de mode d'égaliseur | 11 |
| 7. Touches de volume | 11 |
| 8. Touche d'extra-graves/mode de démonstration | 10, 11 |
| 9. Touche de pause d'enregistrement de la cassette 2 | 20, 21, 22 |
| 10. Compartiment de la cassette 2 | 19, 22 |
| 11. Compartiment de la cassette 1 | 19, 22 |
| 12. Touche d'inversion ou plage bas CD,
de rebobinage de la cassette 2, de présélection bas | 14, 18, 19 |
| 13. Touche d'avance rapide ou plage haut CD,
d'avance rapide de la cassette 2, de présélection haut .. | 14, 18, 19 |
| 14. Touche CD | 13, 21 |
| 15. Touche de tuner (gamme d'ondes) | 17 |
| 16. Touche de cassette (1 → 2) | 19, 22 |
| 17. Touche vidéo/auxiliaire | 23, 25 |
| 18. Touche de marche/ attente | 12, 23, 27 |
| 19. Touche de gradateur | 10 |
| 20. Jack de casque | 25 |
| 21. Touche d'arrêt de CD ou cassette (avec voyant) | 14, 19 |
| 22. Touche de lecture ou répétition CD,
de lecture cassette (avec voyant) | 14, 15, 19 |
| 23. Touche d'horloge | 12, 23 |
| 24. Touche de minuterie/mise en arrêt différée | 23, 24 |
| 25. Touche d'accord et d'heure bas | 12, 17 |
| 26. Touche d'accord et d'heure haut | 12, 17 |

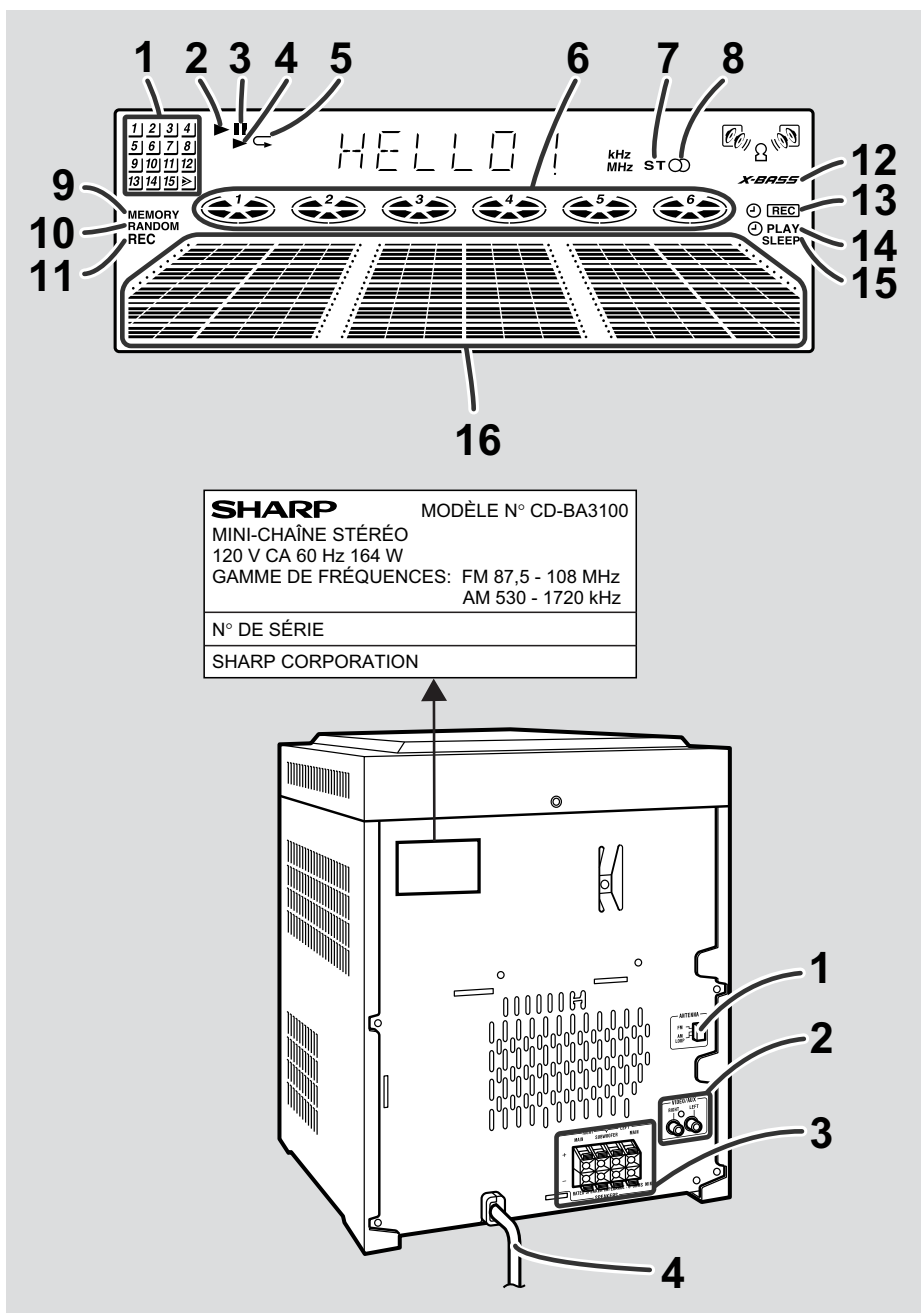

■ Affichage

1. Voyants de répertoire de musique CD
2. Voyant de lecture CD
3. Voyant de pause CD
4. Voyant de lecture de cassette
5. Voyant de répétition CD
6. Voyants CD
7. Voyant de mode FM stéréo
8. Voyant de réception en FM stéréo
9. Voyant de mémoire
10. Voyant de lecture au hasard CD
11. Voyant d'enregistrement de la cassette 2
12. Voyant extra-graves
13. Voyant d'enregistrement programmé
14. Voyant de lecture programmée
15. Voyant de mise en arrêt différée
16. Analyseur spectral/voyant de niveau de volume

■ Panneau arrière

Page de référence

1. Jack de cadre-antenne AM/FM 7, 8
2. Jacks d'entrée vidéo/auxiliaire (signal audio) 25
3. Bornes d'enceinte 7, 8
4. Cordon d'alimentation 7, 8

Commandes et voyants (suite)

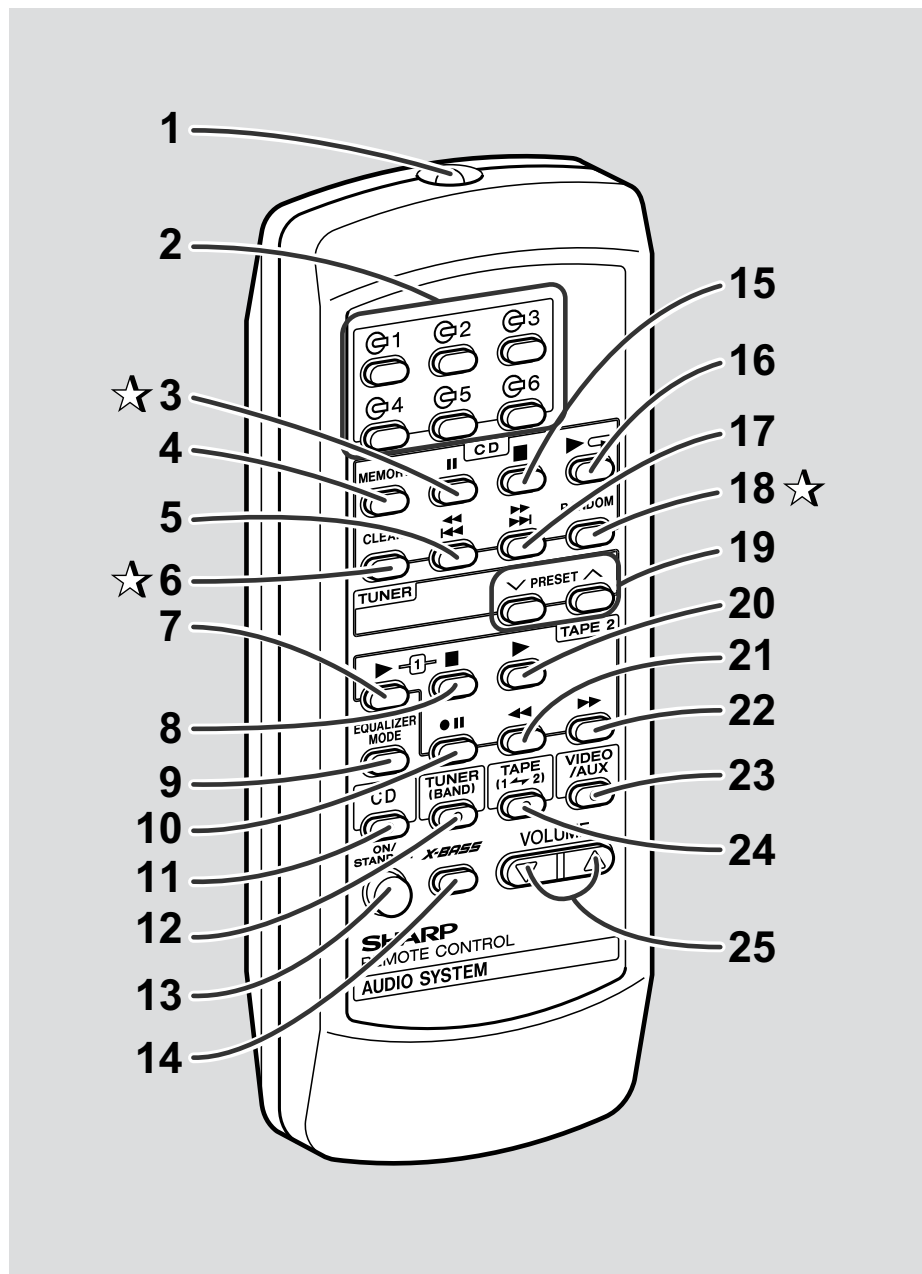

■ Télécommande

Page de référence

1. Émetteur de télécommande	9
2. Touches de lecture directe CD	15, 16, 21
3. Touche de pause CD	14
4. Touche de mémoire CD	16
5. Touche d'inversion ou plage bas CD	14
6. Touche d'effacement CD	16
7. Touche de lecture de la cassette 1	19
8. Touche d'arrêt de cassette 1/2	19, 20, 22
9. Sélecteur de mode d'égaliseur	11
10. Touche de pause d'enregistrement de la cassette 2	20, 21, 22
11. Touche CD	13, 21
12. Touche de tuner (gamme d'ondes)	17
13. Touche de marche/attente	9, 23
14. Touche d'extra-graves	11
15. Touche d'arrêt CD	14, 21
16. Touches de lecture ou répétition CD	14, 15
17. Touche d'avance rapide ou plage haut CD	14
18. Touche de lecture au hasard CD	15
19. Touches de présélection haut/bas de tuner	18
20. Touche de lecture de la cassette 2	19
21. Touche de rebobinage de la cassette 2	19
22. Touche d'avance rapide de la cassette 2	19
23. Touche vidéo/auxiliaire	25
24. Touche de cassette (1 → 2)	19, 22
25. Touches de volume haut/bas	11

Les touches portant la marque " ☆ " (voir illustration) ne peuvent être commandés que sur la télécommande.
Les autres touches peuvent être commandées depuis l'appareil principal et la télécommande.

Raccordement du système

Avant l'utilisation
– Raccordement du système –

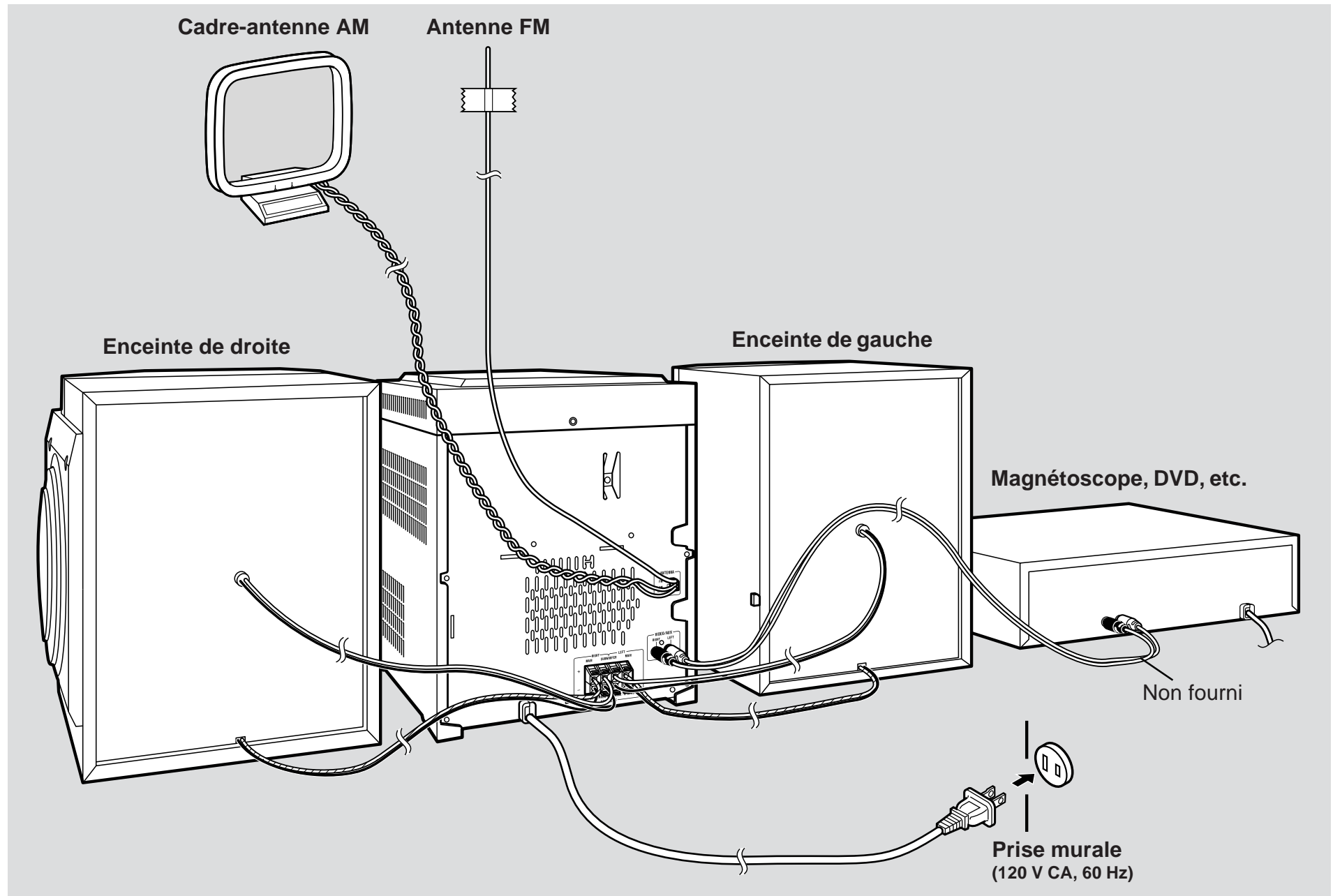

■ Raccordement des enceintes

Bornes principales:

Raccorder le fil noir en bas à la borne MAIN(-) et le bleu à la borne MAIN(+).

Bornes pour woofer auxiliaire:

Raccorder le fil noir en haut à la borne SUBWOOFER(-) et le rouge à la borne SUBWOOFER(+).

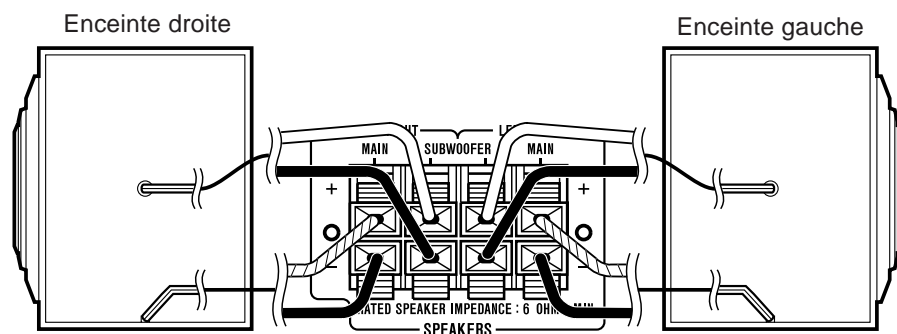

— Rouge
— Noir
— Bleu

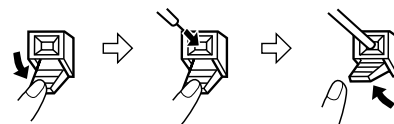

Attention:

- Ne pas confondre les bornes MAIN et SUBWOOFER. Le système ou les enceintes risquent de s'endommager.
- Les enceintes livrées avec l'appareil peuvent être utilisées seulement avec ce dernier et non avec d'autres. Éviter aussi de raccorder d'autres enceintes à ce produit.
- Ne pas prendre le canal droit pour le canal gauche. L'enceinte de droite est celle située à droite quand on se place devant le système.
- **Ne pas laisser se toucher les fils dénudés des enceintes.**
- Éviter de monter (ou s'asseoir) sur les enceintes. On risque de se blesser en tombant.

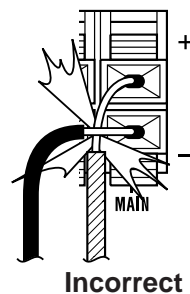

■ Raccordement de l'antenne FM/AM

Raccorder l'antenne FM/AM au jack ANTENNA.

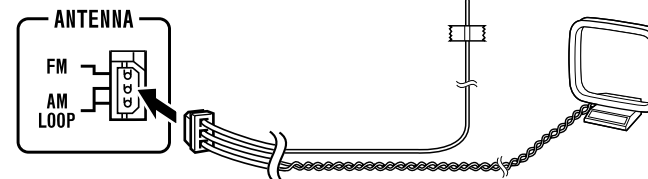

Positionner l'antenne (le fil) FM et diriger le cadre AM pour obtenir la meilleure réception. Placer le cadre AM sur une étagère ou le visser sur une lampe ou au mur.

Notes:

- Éloigner l'antenne de l'appareil ou du cordon d'alimentation pour assurer une meilleure réception.
- Ne pas relier l'antenne FM fournie et une antenne FM extérieure. Un problème se produira.

Mise en place du cadre AM:

< Montage >

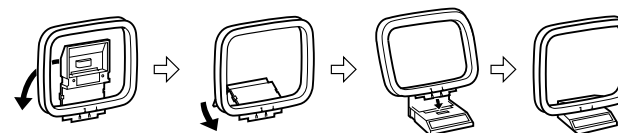

< Fixation au mur >

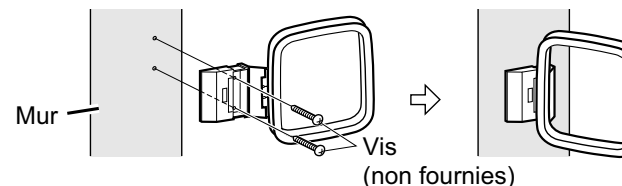

■ Branchement du cordon d'alimentation

Après avoir vérifié tous les raccordements, brancher l'appareil sur secteur. Si on branche l'appareil avant cela, il entre en mode de démonstration (voir page 10).

Note:

Débrancher l'appareil en période de non-utilisation prolongée.

ATTENTION:

POUR ÉVITER LES CHOCS ÉLECTRIQUES, INTRODUIRE LA LAME LA PLUS LARGE DE LA FICHE DANS LA BORNE CORRESPONDANTE DE LA PRISE ET POUSSER JUSQU'AU FOND.

Télécommande

■ Mise en place des piles

Utiliser 2 piles "AA" (UM/SUM- 3, R6, HP- 7 ou équivalent).
Aucune pile n'est livrée avec l'appareil.

1. Retirer le couvercle.
2. Installer les piles en respectant les polarités indiquées dans le logement de piles.
Pour introduire ou retirer les piles, on les poussera vers les bornes.
3. Remettre le couvercle en place.

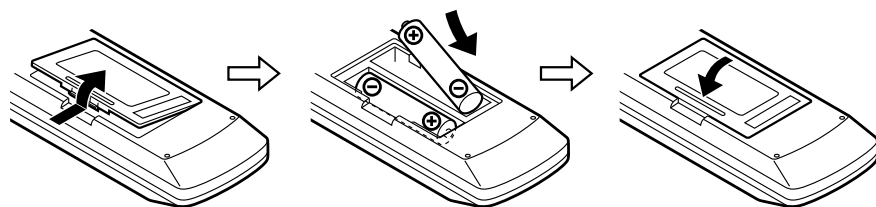

Précautions à prendre:

- Remplacer en même temps toutes les piles par des neuves.
- Ne pas utiliser en même temps des piles neuves et anciennes.
- Pour éviter un endommagement éventuel dû à la fuite, on retirera les piles en période de non-emploi prolongée.

Attention:

- Éviter d'utiliser des piles rechargeables (pile nickel-cadmium, etc.).
- La mauvaise installation des piles peut entraîner un mauvais fonctionnement de l'appareil.

Notes:

- Lorsque la distance de commande diminue ou que le fonctionnement est irrégulier, remplacer les piles.
- Avec un chiffon doux, on essuiera régulièrement l'émetteur de la télécommande et le capteur de l'appareil principal.
- Une forte lumière frappant le capteur peut déranger le fonctionnement. Modifier l'éclairage ou l'orientation de l'appareil.
- Mettre la télécommande à l'abri de l'humidité, la chaleur, le choc et les vibrations.

■ Essai de la télécommande

Diriger la télécommande vers le capteur placé sur l'appareil.

La télécommande peut être utilisée dans le rayon illustré ci-dessous:
Appuyer sur la touche ON/STAND-BY. Le système s'est allumé ? On peut maintenant écouter de la musique.

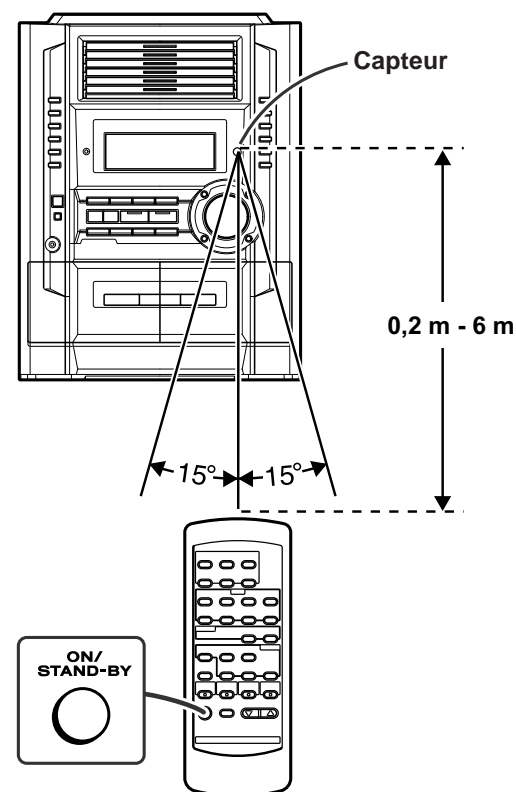

Commande générale

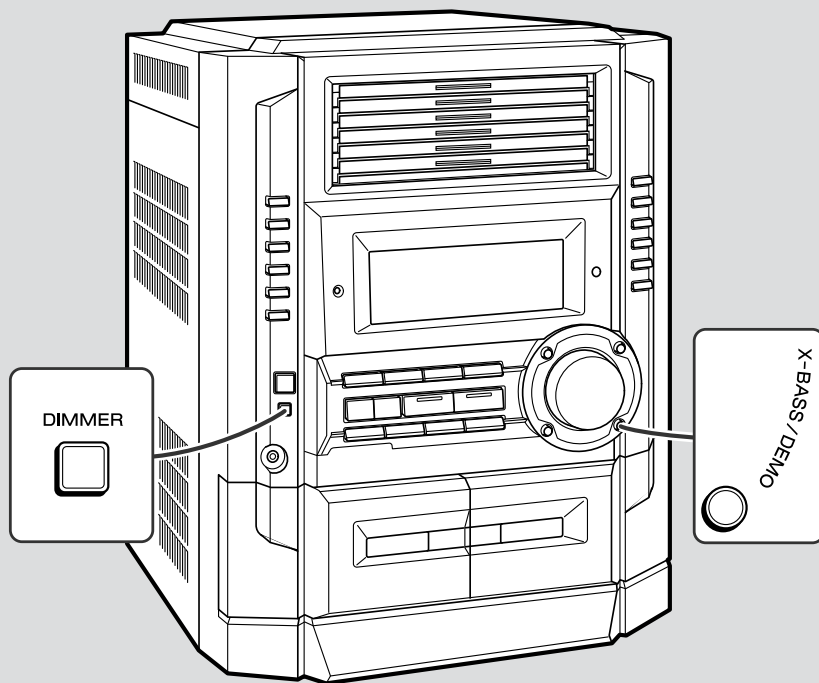

■ Mode de démonstration

La première fois qu'on branche l'appareil, ce dernier entre en mode de démonstration. Des mots se déplacent sur l'afficheur.



Pour annuler le mode de démonstration:

Lorsque l'appareil est en attente (mode de démonstration), appuyer sur la touche X-BASS/DEMO. Le mode de démonstration est annulé et son affichage disparaît.

Pour repasser au mode de démonstration:

Lorsque l'appareil est en veille, réappuyer sur la touche X-BASS/DEMO.

Note:

Dès la mise sous tension, la touche X-BASS/DEMO peut être utilisée pour passer au mode d'extra-graves.

■ Luminosité de l'afficheur (2 niveaux)

On peut éclaircir ou assombrir l'afficheur en agissant sur la touche DIMMER.

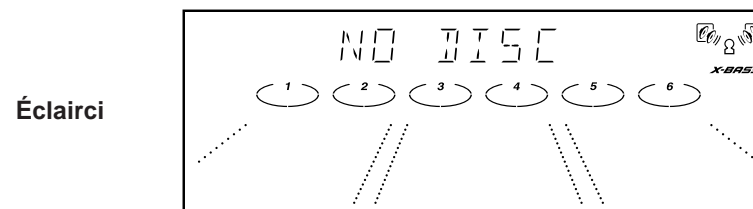
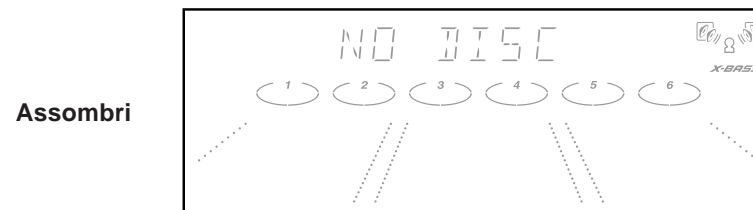

Réglage du son

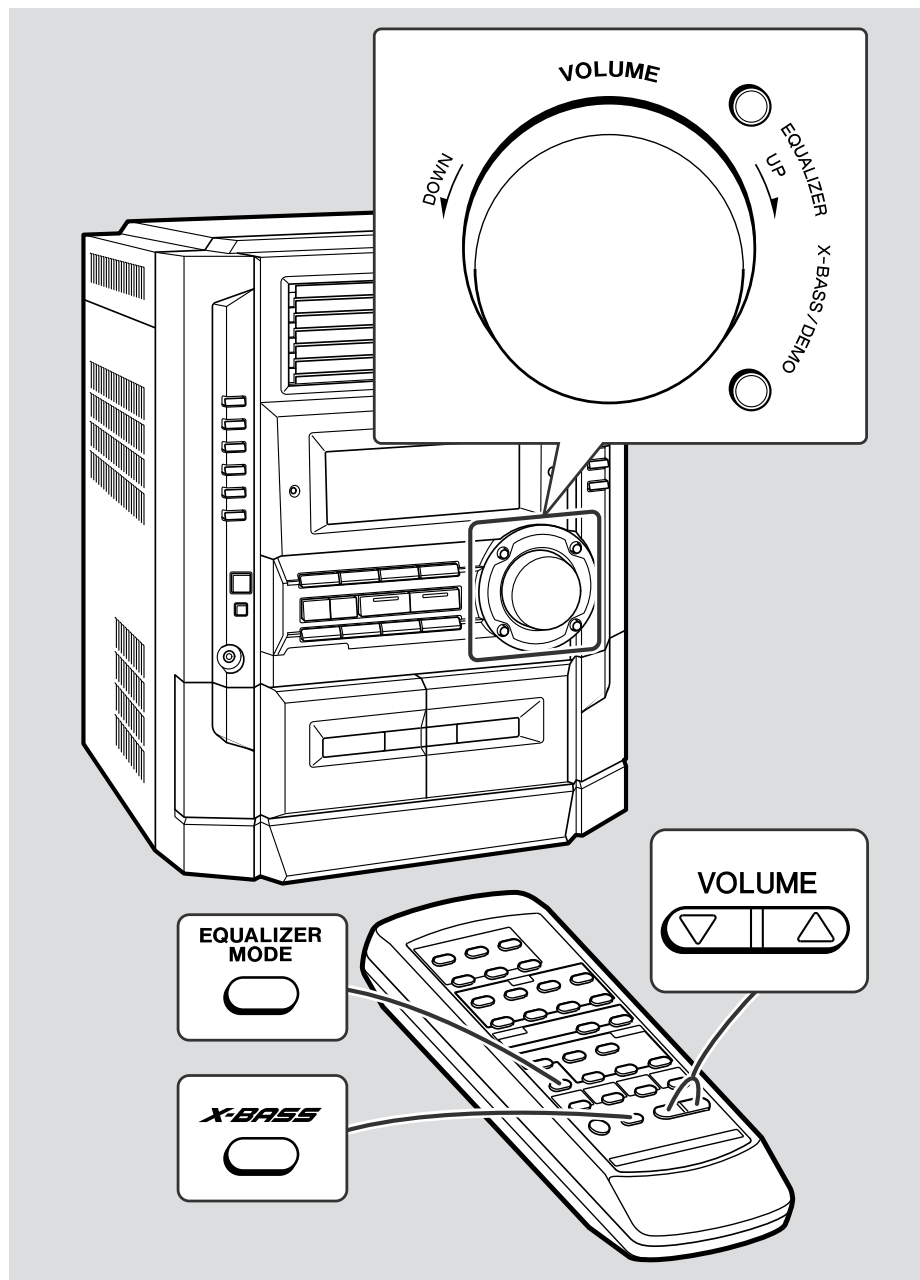

■ Commande de volume

Appareil principal:

Augmenter le volume en tournant la commande VOLUME dans le sens des aiguilles d'une montre. En sens contraire, le volume sera réduit.

Télécommande:

Appuyer sur la touche VOLUME \triangle pour augmenter le volume et la touche VOLUME ∇ pour l'effet contraire.

0 \leftrightarrow 1 \leftrightarrow 2 29 \leftrightarrow 30 \leftrightarrow MAXIMUM



■ Commande de graves

Branché, l'appareil entre automatiquement en mode d'extra-graves, qui suramplifie les basses fréquences, et affiche "X-BASS".

Pour annuler ce mode, il suffit d'appuyer sur la touche X-BASS/DEMO (X-BASS).

Voyant X- BASS

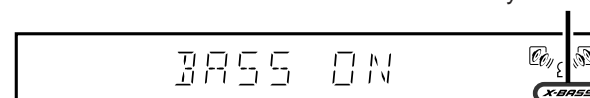

■ Égaliseur

La pression sur la touche EQUALIZER (EQUALIZER MODE) permet de visualiser le mode d'égaliseur en cours. Pour passer à un autre mode, on le sélectionnera en agissant à plusieurs reprises sur la touche EQUALIZER (EQUALIZER MODE).

FLAT	Le son n'est pas modifié.
ROCK	Les graves et les aigus sont amplifiés.
POPS	Les graves et les aigus sont légèrement amplifiés.
JAZZ	Les aigus sont un peu supprimés.
CLASSIC	Les aigus sont réduits.
VOCAL	Les voix (plage moyenne) sont amplifiées.

Réglage de l'horloge

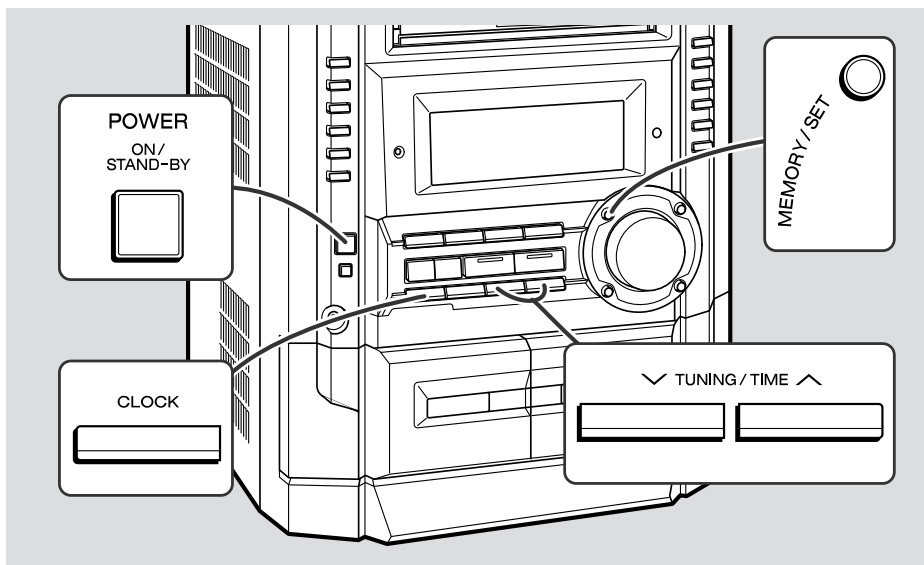

Dans cet exemple, l'horloge est réglée sur l'affichage 12 heures (AM 12: 00).

1 Appuyer sur la touche ON/STAND-BY pour allumer l'appareil.

2 Appuyer sur la touche CLOCK et, avant 5 secondes, presser sur la touche MEMORY/SET.

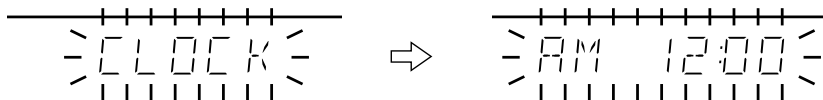

3 Appuyer sur la touche TUNING/TIME (V ou ^) pour sélectionner l'affichage 12 ou 24 heures et puis appuyer sur la touche MEMORY/SET.

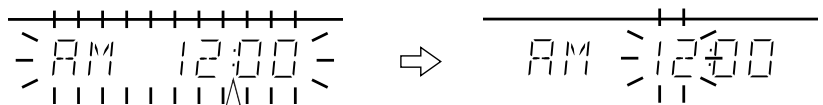

- "AM 12:00" → L'affichage sur 12 heures apparaît. (AM 12: 00 - PM 11: 59)
- "AM 0:00" → L'affichage sur 12 heures apparaît. (AM 0: 00 - PM 11: 59)
- "0:00" → L'affichage sur 24 heures apparaît. (0: 00 - 23: 59)

Il faut rappeler que ce réglage se fait lors de la première utilisation ou après la réinitialisation. (Se reporter à l'étape 3 dans "En cas de dérangement", page 27.)

4 Appuyer sur la touche TUNING/TIME (V ou ^) pour régler les heures et puis appuyer sur la touche MEMORY/ SET.

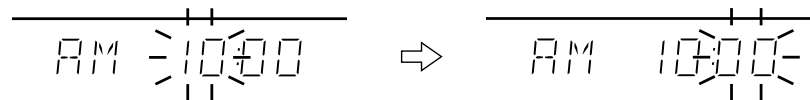

- Appuyer une fois sur la touche TUNING/TIME (V ou ^) pour avancer l'heure de 1 heure. On la maintiendra enfoncée pour avancer l'heure continuellement.
- S'il s'agit de l'affichage 12 heures, "AM" passe automatiquement à "PM".

5 Appuyer sur la touche TUNING/TIME (V ou ^) pour régler les minutes et puis appuyer sur la touche MEMORY/ SET.

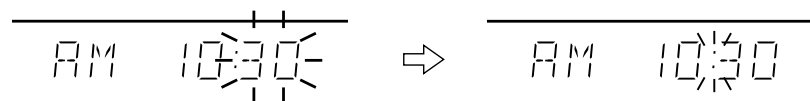

- Appuyer une fois sur la touche TUNING/TIME (V ou ^) pour avancer l'heure de 1 minute. On la maintiendra pressée pour modifier l'heure à un intervalle de 5 minutes.
- L'heure n'avance pas même si les minutes passent de "59" à "00".
- L'horloge part à partir de "0" seconde (les secondes ne s'affichent pas d'ailleurs). L'heure affichée disparaît au bout de quelques secondes.

Pour vérifier l'heure:

Appuyer sur la touche CLOCK. L'afficheur indiquera l'heure pour 5 secondes environ.



Note:

"CLOCK" ou l'heure clignote sur l'afficheur à la pression de la touche CLOCK lorsque le courant est rétabli à la suite d'une panne de courant ou d'un débranchement de l'appareil.

Remettre l'horloge à l'heure comme suit.

Pour remettre l'horloge à l'heure:

Suivre "Réglage de l'horloge" depuis le début. Si l'heure affichée clignote, sauter l'étape 3 (choix de l'affichage 12 ou 24 heures).

Pour passer à l'affichage 12 heures ou 24 heures:

1. Effacer tout le contenu du programme.
[Pour plus de détails, se reporter à l'étape 3 dans "En cas de dérangement", page 27.]
2. Renouveler "Réglage de l'horloge".

Écoute de CD

Ce système permet de reproduire des disques CD-R et CD-RW audio ainsi que CD conventionnels et non d'enregistrer dessus.

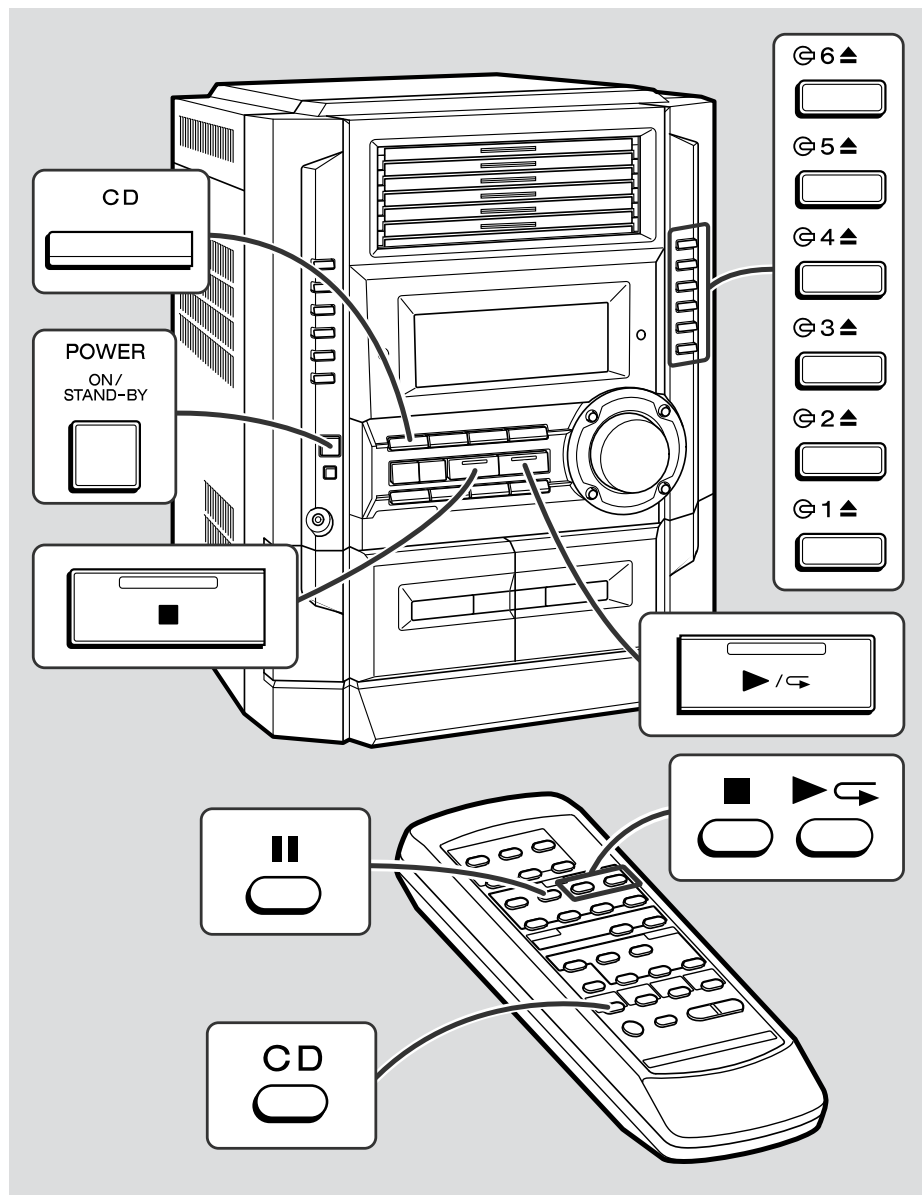

■ Pour reproduire des disques dans l'ordre (de 1 à 6)

- 1** Appuyer sur la touche ON/STAND-BY pour allumer le système.
- 2** Appuyer sur la touche CD.
- 3** Appuyer sur la touche $\odot 1 \blacktriangle$ pour ouvrir le tiroir 1.
- 4** Placer un CD sur le tiroir 1, face portant l'étiquette vers le haut.
Placer le CD de 8 cm au milieu du tiroir.

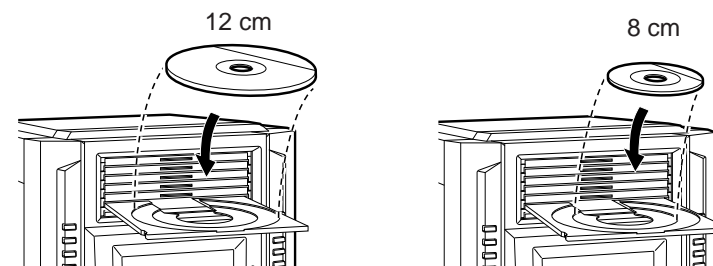

- 5** Appuyer sur la touche $\odot 1 \blacktriangle$ pour refermer le tiroir 1.

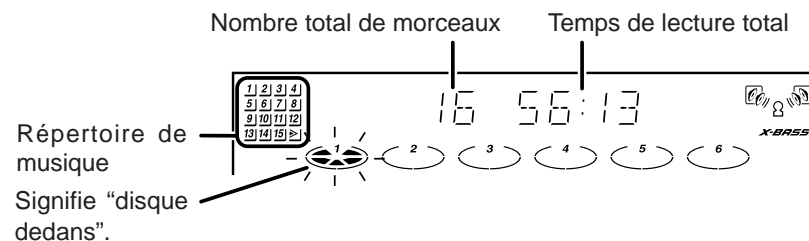

Le répertoire de musique affiche seulement pour les morceaux sur le disque. S'il s'agit d'un CD contenant plus de 15 morceaux, l'appareil affiche "►".

- 6** On peut mettre des CD sur les tiroirs 2 - 6 en renouvelant les étapes 3 - 5.

Note:

Le système recherche un CD sur les tiroirs et se cale sur le CD.

7 Appuyer sur la touche ►/◄ (► ◄) pour déclencher la lecture.

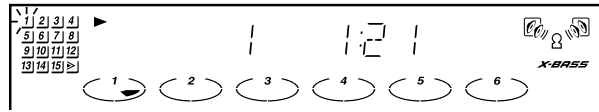

- La lecture commence par la plage 1 du DISC 1. Terminé, l'appareil passe automatiquement au disque suivant.
- L'appareil se met en arrêt après avoir terminé le DISC 6.
- S'il y a l'un des tiroirs (1 - 6) ne portant pas de disque, l'appareil le saute et passe au suivant.

Interruption de la lecture:

Appuyer sur la touche CD de la télécommande.
Pour reprendre la lecture à partir du même point, appuyer sur la touche ► ◄ .

Arrêt de la lecture:

Appuyer sur la touche (CD).

Pour remplacer d'autres disques pendant la lecture d'un disque:

Appuyer sur la touche d'éjection correspondant à un CD en arrêt (Ⓢ 1 ▲ à Ⓢ 6 ▲) et remplacer le disque.

Pour retirer des CD:

En mode d'arrêt, appuyer sur la touche d'éjection correspondant à un CD (Ⓢ 1 ▲ à Ⓢ 6 ▲) qu'on va retirer.

Après utilisation:

Appuyer sur la touche ON/STAND-BY pour passer en veille.

Attention:

- Placer un seul CD sur le tiroir.
- Ne pas pousser le tiroir en cours de mouvement.
- S'il se produit une panne de courant alors que le tiroir est ouvert, attendre le rétablissement du courant.
- Si on arrête le tiroir avec force, l'appareil affiche "ER-CD10" et ne fonctionne plus. Si le cas se présente, appuyer sur la touche ON/STAND-BY pour passer en veille et réappuyer dessus pour rallumer l'appareil.
- En cas de parasites sur télévision ou radio au cours de l'utilisation de disques, éloigner l'appareil du téléviseur ou du poste de radio.
- S'il s'agit d'un disque endommagé, encrassé ou mis à l'envers, l'appareil le sautera.

■ Pour localiser un morceau

Pour passer au morceau suivant:

Appuyer, en cours de lecture, sur la touche ►► / ►►► (moins de 0,5 seconde).

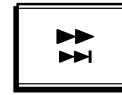

- On peut passer à un morceau souhaité en agissant à plusieurs reprises sur la touche ►► / ►►► en observant le numéro de morceau affiché.

Pour repasser le morceau en cours:

Appuyer, en cours de lecture, sur la touche ◄◄ / ◄◄◄ (moins de 0,5 seconde).

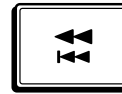

- On peut passer à un morceau souhaité en agissant à plusieurs reprises sur la touche ◄◄ / ◄◄◄ en observant le numéro de morceau affiché.

Note:

On peut localiser un morceau sur un seul disque.

■ Pour localiser un passage souhaité

Pour l'avance rapide audible:

En cours de lecture, presser la touche ►► / ►►► .

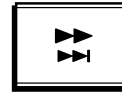

Pour l'inversion audible:

En cours de lecture, presser la touche ◄◄ / ◄◄◄ .



Notes:

- La lecture normale se déclenche dès qu'on relâche la touche ◄◄ / ◄◄◄ ou ►► / ►►► .
- La recherche d'un passage souhaité se fait sur un seul disque.
- Lorsque l'avance rapide atteint la fin du dernier morceau, l'appareil affiche "DISC END" et entre en pause. Lorsque l'opération d'inversion atteint le début du premier morceau, l'appareil passe en mode de lecture.

Pour spécifier un disque à reproduire

On peut désigner le disque par son numéro.

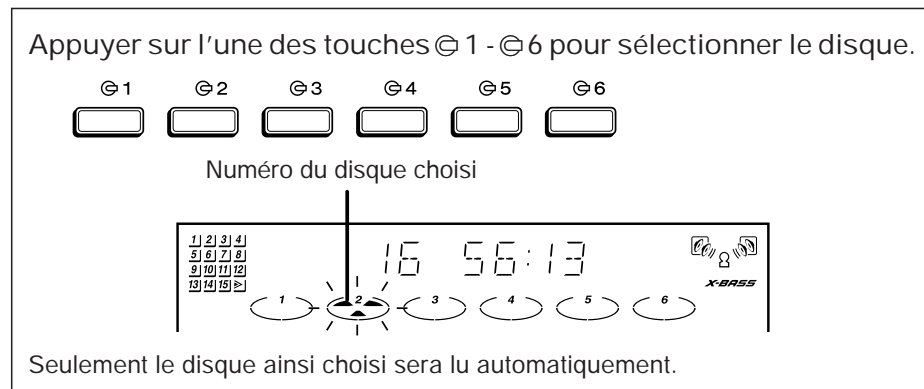

Note:

On peut reproduire des disques (1 - 6) dont le voyant CD reste allumé en blanc dans le cadre. Toutefois, si on appuie sur la touche d'un tiroir ne contenant pas de disque, la lecture ne démarre pas et le voyant dans le cadre s'éteint.

Pour arrêter la lecture:

Appuyer sur la touche ■ (CD ■).

Répétition et lecture au hasard

■ Répétition

On peut répéter la totalité des disques (6 maxi) ou une programmation.

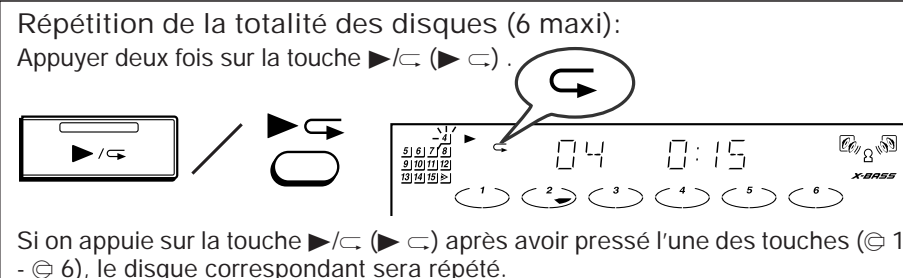

Pour repasser un morceau souhaité:

Suivre les étapes 1 - 4 dans le paragraphe "Lecture des morceaux programmés" et appuyer deux fois sur la touche ►/◄ (► ◄).

Pour arrêter la répétition:

Réappuyer sur la touche ►/◄ (► ◄).

"◄" s'éteint.

■ Lecture au hasard

On peut écouter des morceaux dans un ordre laissé au hasard.

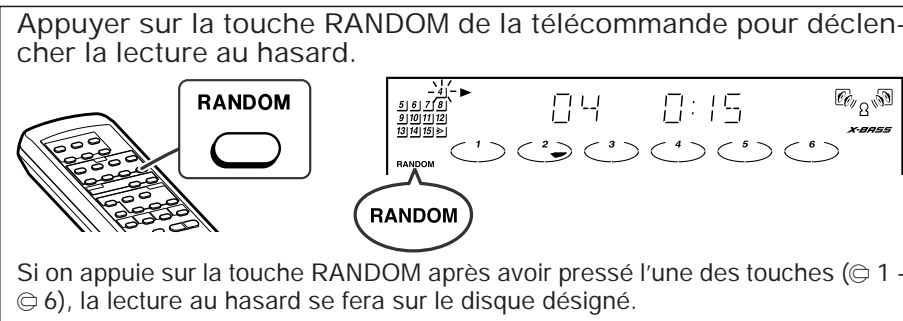

Annulation de la lecture au hasard:

Appuyer sur la touche ► ◄.

Notes:

- Si, en lecture au hasard, on appuie sur la touche ►► / ►►►, on peut passer à un morceau suivant choisi par l'opération au hasard. Par contre, la touche ◄◄ / ◄◄◄ ne permet pas de passer au précédent. L'appareil passe simplement au début du morceau en cours.
- La lecture au hasard consiste à reproduire les morceaux dans un ordre aléatoire. (Il n'est donc pas possible de désigner l'ordre de la lecture.)

Attention:

Après la répétition ou la lecture au hasard, penser à appuyer sur la touche ■ (CD ■). Dans le cas contraire, l'appareil lira le ou les disques indéfiniment.

Lecture des morceaux programmés

On peut programmer jusqu'à 32 morceaux.

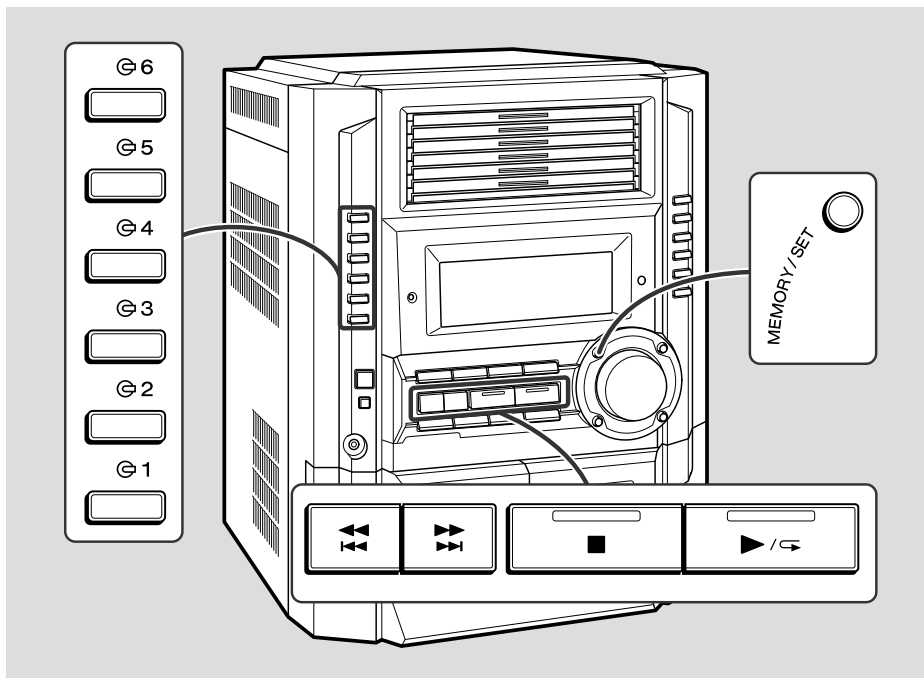

1 En mode d'arrêt, appuyer sur la touche MEMORY/SET (MEMORY) pour entrer en mode de sauvegarde.

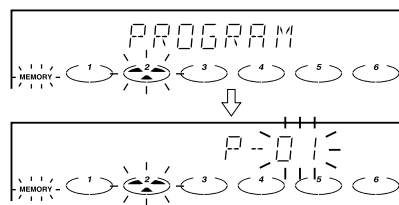

2 Sélectionner un disque en pressant sur l'une des touches ① - ⑥.

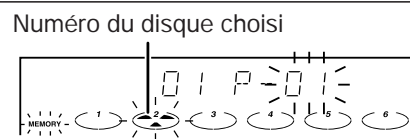

3 Appuyer sur la touche ◀◀ / ◀◀◀ ou ▶▶ / ▶▶▶ pour sélectionner une plage.

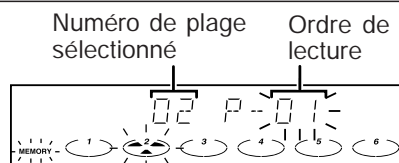

4 Appuyer sur la touche MEMORY/SET (MEMORY) pour stocker le numéro de morceau.

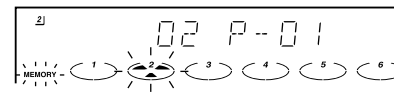

5 Renouveler les étapes 2 - 4 pour d'autres morceaux. 32 morceaux au total sont programmables.

6 Appuyer sur la touche ■ (CD ■).

7 Déclencher la lecture en appuyant sur la touche ▶/◀ (▶◀).

Note:

Pendant la lecture des morceaux programmés, les touches ① - ⑥ ne fonctionnent pas.

Pour effacer des morceaux programmés:
Appuyer sur la touche CLEAR avant que "MEMORY" ne cesse de clignoter.
Chaque fois que la touche est pressée, un morceau programmé s'efface à partir du dernier.



Pour annuler la lecture des morceaux programmés:

En mode d'arrêt, appuyer sur la touche CLEAR. "MEMORY" disparaît et toute la programmation s'efface.

Ajout de morceaux au programme:

S'il existe un programme dans la mémoire, l'appareil affiche "MEMORY". On suivra les étapes 1 à 6 pour ajouter des morceaux. Ces derniers seront placés à la suite du programme en mémoire.

Pour vérifier les morceaux programmés:

En mode de lecture des morceaux programmés, mettre l'appareil en arrêt et appuyer sur la touche ◀◀ / ◀◀◀ ou ▶▶ / ▶▶▶.

Notes:

- L'ouverture du tiroir contenant un disque programmé annulera automatiquement la séquence programmée.
- Les morceaux programmés ne seront pas effacés même si on appuie sur la touche ON/STAND-BY pour passer en attente ou si on passe de la fonction CD à une autre.
- La lecture au hasard ne se fait pas sur des morceaux programmés.

Écoute de la radio

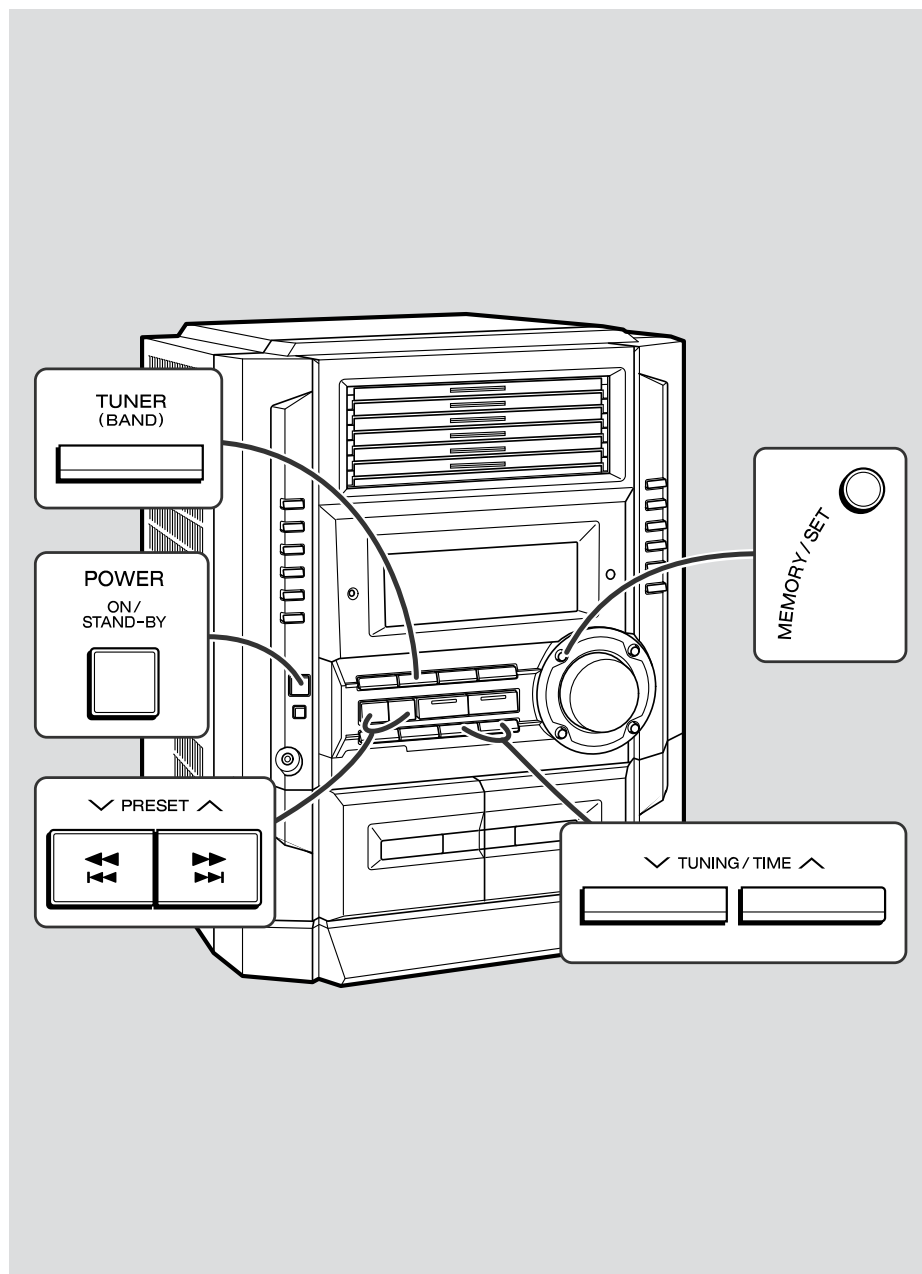

- 1 Appuyer sur la touche ON/STAND-BY pour allumer l'appareil.
- 2 Appuyer à plusieurs reprises sur la touche TUNER (BAND) pour sélectionner une gamme d'ondes souhaitée (FM ou AM).
- 3 Appuyer sur la touche TUNING/ TIME (∨ ou ∧) pour faire l'accord sur la station souhaitée.

Accord manuel:

Appuyer sur la touche TUNING/TIME autant de fois qu'il est nécessaire pour régler le tuner sur la station.

Accord automatique:

Si on presse la touche TUNING/TIME plus de 0,5 seconde, le tuner part en recherche et se cale sur la première station qu'il capte.

Notes:

- La recherche automatique s'arrêtera dès qu'il se produira des parasites.
- Le balayage automatique sautera des stations à faible puissance.
- Pour arrêter la recherche, réappuyer sur la touche TUNING/TIME.

Pour recevoir une émission en FM stéréo:

Appuyer sur la touche TUNER (BAND) pour allumer le voyant "ST".

- "∞" apparaît lorsque l'émission FM captée est en stéréo.

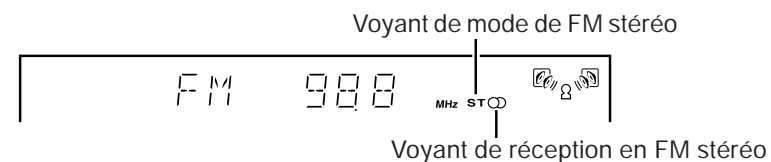

- Si la réception en FM n'est pas bonne, appuyer sur la touche TUNER (BAND) pour éteindre le voyant "ST". La réception passe en mono et le son devient clair.

Après utilisation:

Appuyer sur la touche ON/STAND-BY pour passer en veille.

Écoute d'une station mise en mémoire

■ Mise en mémoire d'une station

Il est possible de stocker 40 stations en AM et en FM dans la mémoire et de les rappeler par une simple pression d'une touche.

1 Suivre les étapes 1 - 3 dans "Écoute de la radio", page 17.

2 Appuyer sur la touche MEMORY/SET pour passer en mode de sauvegarde de présélection.

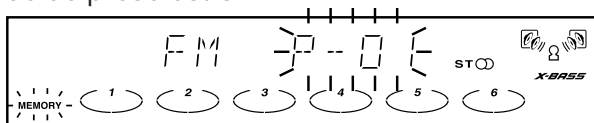

3 Avant 30 secondes, appuyer sur la touche PRESET (∨ ou ∧) pour sélectionner le numéro de présélection.

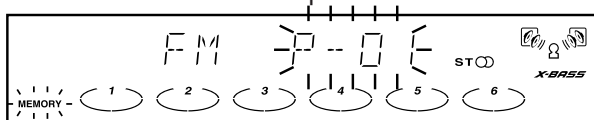

Stocker des stations en mémoire dans l'ordre à partir du canal de présélection 1.

4 Avant 30 secondes, appuyer sur la touche MEMORY/SET pour mettre la station en mémoire.

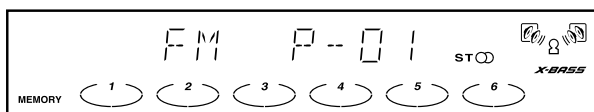

Si le voyant "MEMORY" et le voyant de numéro de présélection s'éteignent avant la mise en mémoire de la station, renouveler l'opération depuis l'étape 2.

5 Renouveler les étapes 1 - 4 pour mémoriser d'autres stations ou remplacer une station mise en mémoire.
Une nouvelle station remplace celle déjà mise en mémoire.

Note:

La fonction de protection conserve les stations en mémoire pendant plusieurs heures même s'il se produit une panne de courant ou un débranchement de l'appareil.

■ Rappel d'une station mémorisée

Appuyer moins de 0,5 seconde sur la touche PRESET (∨ ou ∧) pour sélectionner une station souhaitée.

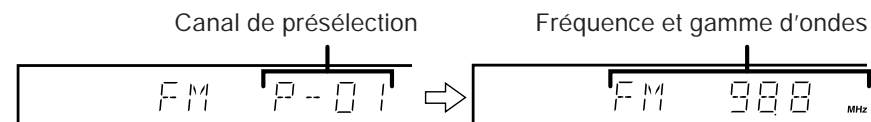

■ Pour balayer les stations présélectionnées

On peut balayer les stations mises en mémoire automatiquement. (balayage dans la mémoire de présélection)

1 Appuyer moins de 0,5 seconde sur la touche PRESET (∨ ou ∧).
Les numéros de présélection se mettent à clignoter et l'appareil se cale sur chaque station pendant 5 secondes.

2 Réappuyer sur la touche PRESET (∨ ou ∧) lorsque la station souhaitée est détectée.

■ Pour effacer toute la mémoire de présélection

1. Appuyer sur la touche ON/STAND-BY pour mettre l'appareil en mode d'attente.
2. Appuyer sur la touche ON/STAND-BY tout en maintenant la touche TUNER (BAND) enfoncée afin de faire apparaître "TUNER CL".

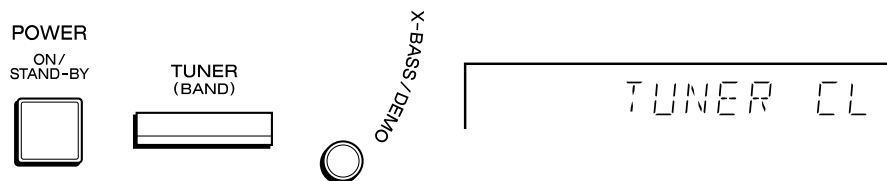

Écoute de la cassette (TAPE 1 ou TAPE 2)

Avant la lecture:

- Pour obtenir la meilleure qualité sonore, utiliser une cassette normale ou à faible bruit. (Les cassettes métal ou CrO₂ sont déconseillées.)
- Éviter d'utiliser les cassettes C-120 ou les cassettes de mauvaise qualité. L'appareil risque de mal fonctionner.
- Avant de mettre une cassette dans le compartiment, tendre la bande magnétique avec un crayon ou un stylo à bille.

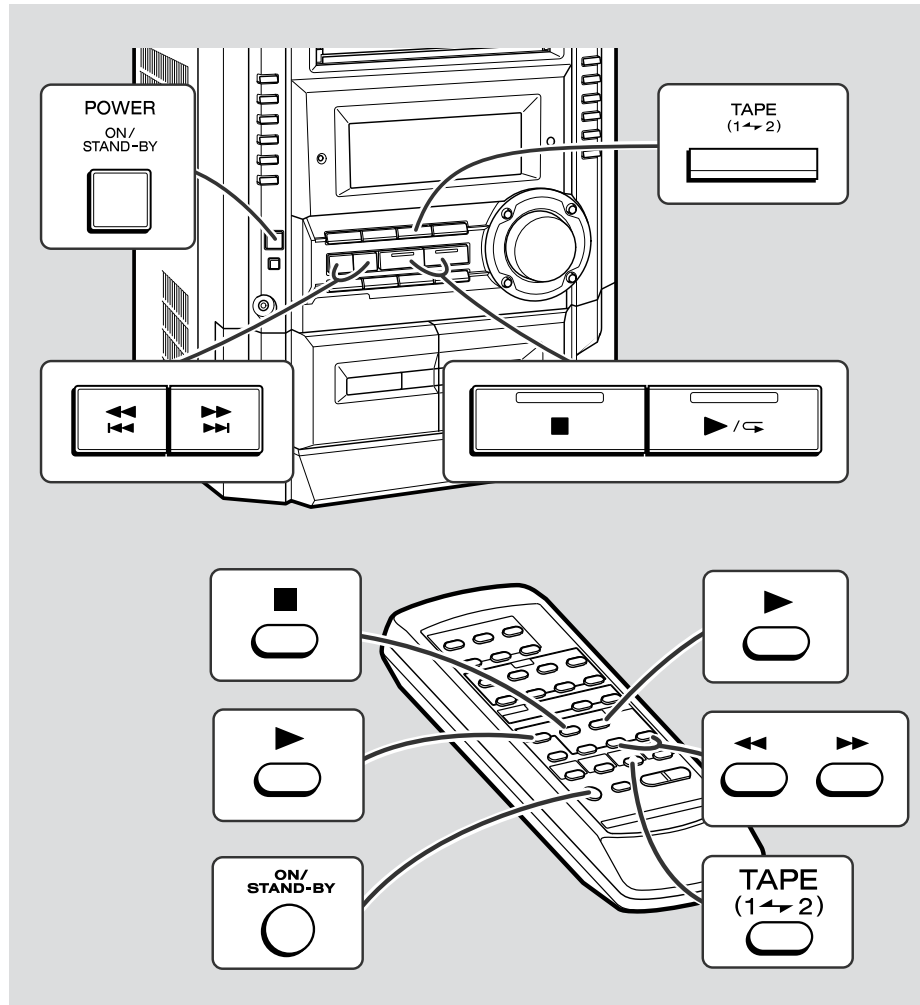
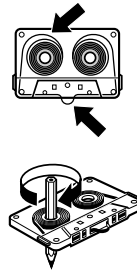

La lecture est possible sur les compartiments TAPE 1 et TAPE 2.

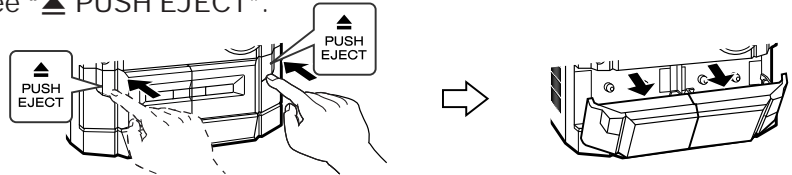
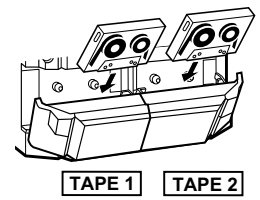
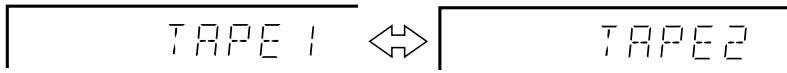
- 1 Allumer l'appareil en appuyant sur la touche ON/STAND-BY.
- 2 Ouvrir le compartiment de cassette en pressant sur la zone marquée "▲ PUSH EJECT".

- 3 Mettre une cassette dans le compartiment TAPE 1 ou TAPE 2 en tournant la face à lire vers soi.

- 4 Appuyer sur la touche TAPE (1 ↔ 2) pour sélectionner la cassette qu'on souhaite écouter.

- 5 Déclencher la lecture en appuyant sur la touche ▶/⏪.
 Pour télécommander la lecture, appuyer sur la touche TAPE 1 ou TAPE 2 ▶.

Arrêt de la lecture:

Appuyer sur la touche ■ (TAPE ■).

Avance rapide/ rebobinage: (TAPE 2 uniquement)

1. Appuyer sur la touche ■ (TAPE ■), puis sur la touche TAPE (1 ↔ 2) pour sélectionner TAPE 2.
2. Pour faire défiler la bande, appuyer sur la touche ▶▶ / ◀◀.
 Pour le rebobinage, appuyer sur la touche ◀◀ / ▶▶.

Attention:

- Pour retirer la cassette, appuyer sur la touche ■ (TAPE ■) et puis ouvrir le compartiment.
- Pour changer de mode en cours d'opération cassette, appuyer sur la touche ■ (TAPE ■).
- S'il se produit une panne de courant pendant le fonctionnement de la cassette, la tête de lecture restera engagée avec la bande magnétique et le compartiment de cassette ne s'ouvrira pas. Il faut attendre le rétablissement du courant.

Enregistrement à partir de la radio

Avant l'enregistrement:

- Avant tout enregistrement important, faire un essai pour s'assurer que l'enregistrement se fait correctement.
- SHARP n'est pas tenu responsable de tout dommage (ou perte d'enregistrement) qui pourrait résulter d'un mauvais fonctionnement de l'appareil.
- On peut agir sur les commandes de volume ou de son sans affecter le niveau d'enregistrement (contrôle sonore variable).
- Pour l'enregistrement, utiliser seulement une cassette normale. Éviter des cassettes métal ou CrO₂.

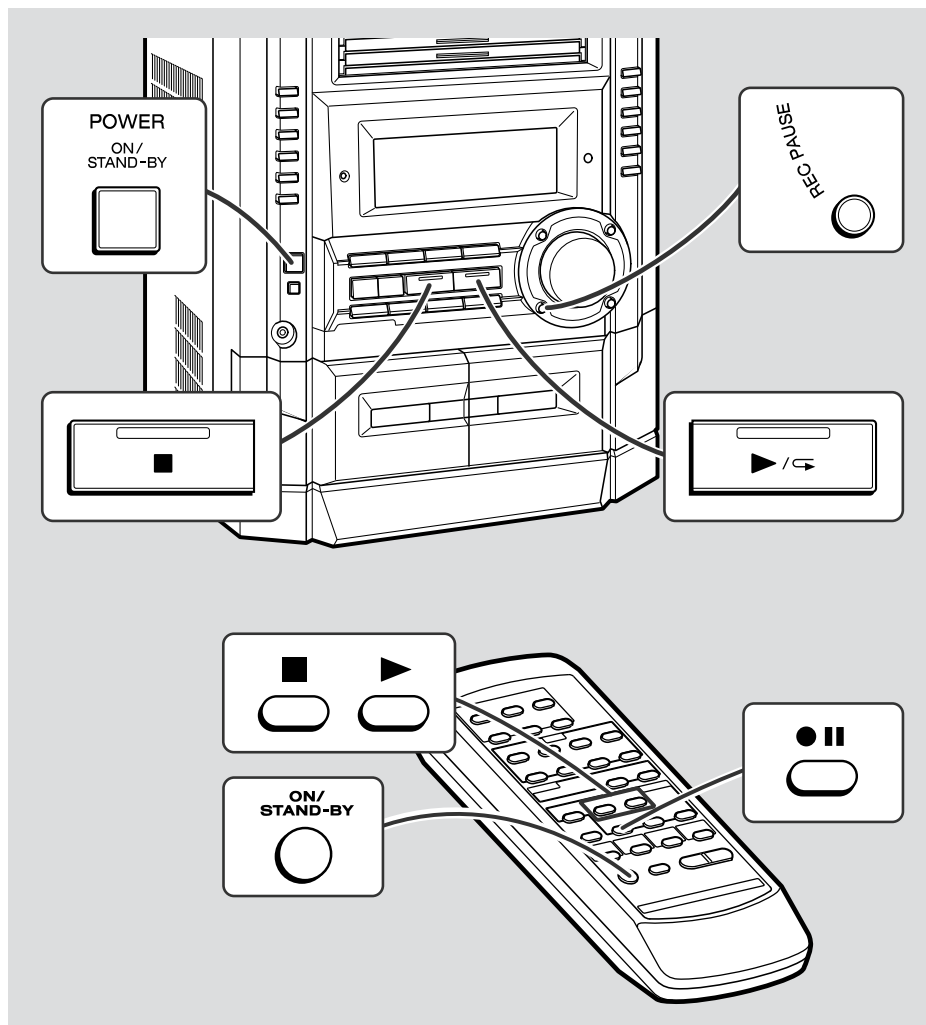

L'enregistrement se fait dans le compartiment TAPE 2. Le TAPE 1 est pour la lecture seulement.

- 1 Faire l'accord sur la station voulue (voir page 17).
- 2 Mettre une cassette dans le compartiment TAPE 2 en tournant vers soi la face sur laquelle on enregistre.
Enrouler l'amorce où l'enregistrement ne se fait pas.

- 3 Appuyer sur la touche REC PAUSE (●||).

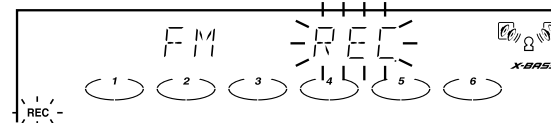

L'enregistrement est mis en pause.

- 4 Appuyer sur la touche ►/◄ de l'appareil principal ou sur la touche TAPE 2 ► de la télécommande pour déclencher l'enregistrement.

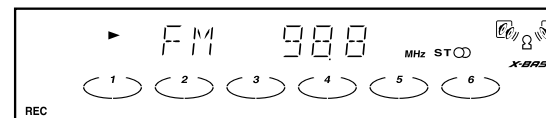

Pour interrompre l'enregistrement:

Appuyer sur la touche REC PAUSE (●||).

Pour relancer l'enregistrement, réappuyer sur la touche ►/◄ (TAPE 2 ►).

Arrêt de l'enregistrement:

Appuyer sur la touche ■ (TAPE ■).

Note:

S'il se produit un sifflement au cours de l'enregistrement d'une émission AM, éloigner le cadre-antenne AM.

Languette de protection contre l'effacement:

- Avant d'effectuer l'enregistrement sur une cassette, vérifier la présence de la languette de protection qui protège la cassette contre un effacement (ou enregistrement) accidentel.
- Pour protéger un enregistrement qu'on vient d'effectuer, retirer la languette. Couvrir le trou d'un morceau de bande adhésive pour faire un nouvel enregistrement.

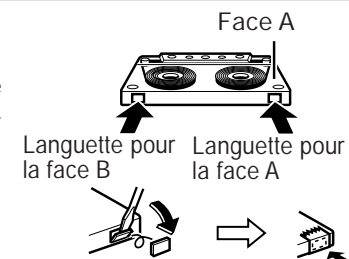

Enregistrement à partir de CD

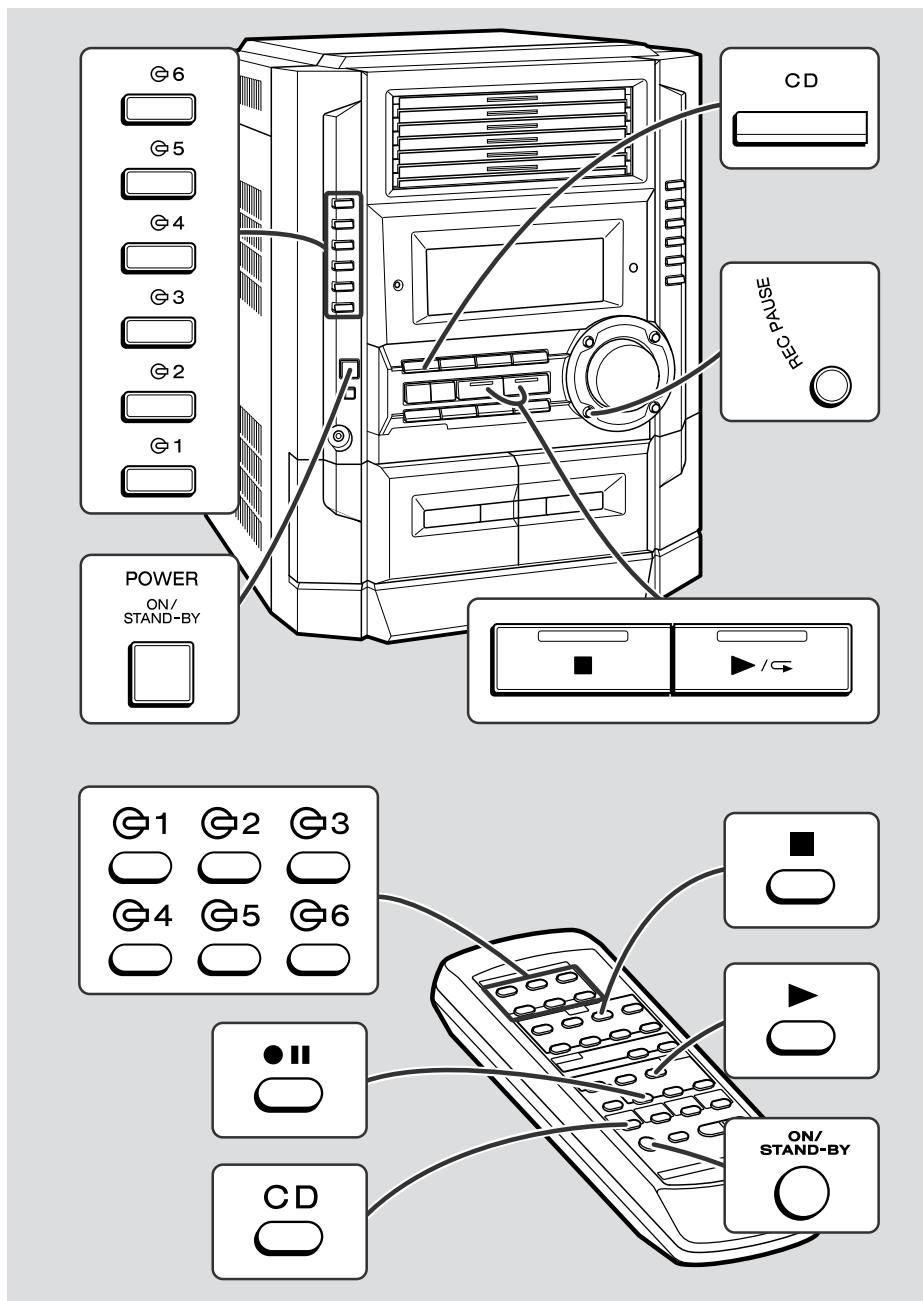

On peut enregistrer un CD souhaité au moyen des touches ① - ⑥.

- 1 Appuyer sur la touche ON/STAND-BY pour allumer l'appareil.
- 2 Mettre une cassette dans le compartiment TAPE 2 en tournant vers soi la face sur laquelle on enregistre.
Enrouler l'amorce où l'enregistrement ne se fait pas.
- 3 Appuyer sur la touche CD et mettre le disque souhaité en place.

- 4 Appuyer sur la touche REC PAUSE (●||).

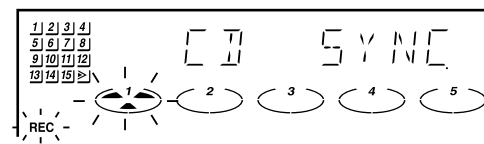

L'enregistrement est mis en pause.

- 5 Appuyer sur l'une des touches ① - ⑥ pour déclencher l'enregistrement.

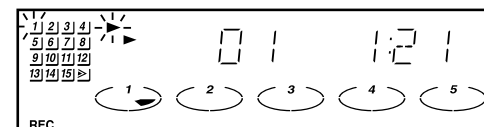

- La lecture CD se déclenche automatiquement 5 secondes après le départ de la cassette.
- Le CD et la cassette se mettent en arrêt si la lecture du disque se termine ou si la cassette atteint la fin.

Enregistrement successif de plusieurs CD:

1. Suivre les étapes 1-4.
2. Appuyer sur la touche ►/◄ (TAPE 2 ►).
L'enregistrement commence par un disque portant le numéro le plus petit.

Pour enregistrer des morceaux programmés:

1. Programmer des disques et des morceaux (voir page 16).
2. Appuyer sur la touche REC PAUSE (●||).
3. Appuyer sur la touche ►/◄ (TAPE 2 ►).

Arrêt de l'enregistrement:

Appuyer sur la touche ■ (CD ■).
Le CD s'arrête ainsi que la cassette.

Note:

Lorsque l'enregistrement arrive à la fin de la cassette, le lecteur CD se met en arrêt en affichant le numéro du morceau en cours d'enregistrement. Pour reprendre l'enregistrement de ce morceau interrompu, retourner la cassette et appuyer sur la touche REC PAUSE (●||) puis sur la touche ►/◄ (TAPE 2 ►).
(S'il s'agit de l'enregistrement des morceaux programmés, l'enregistrement reprendra à partir du premier morceau en mémoire.)

Copie entre cassettes

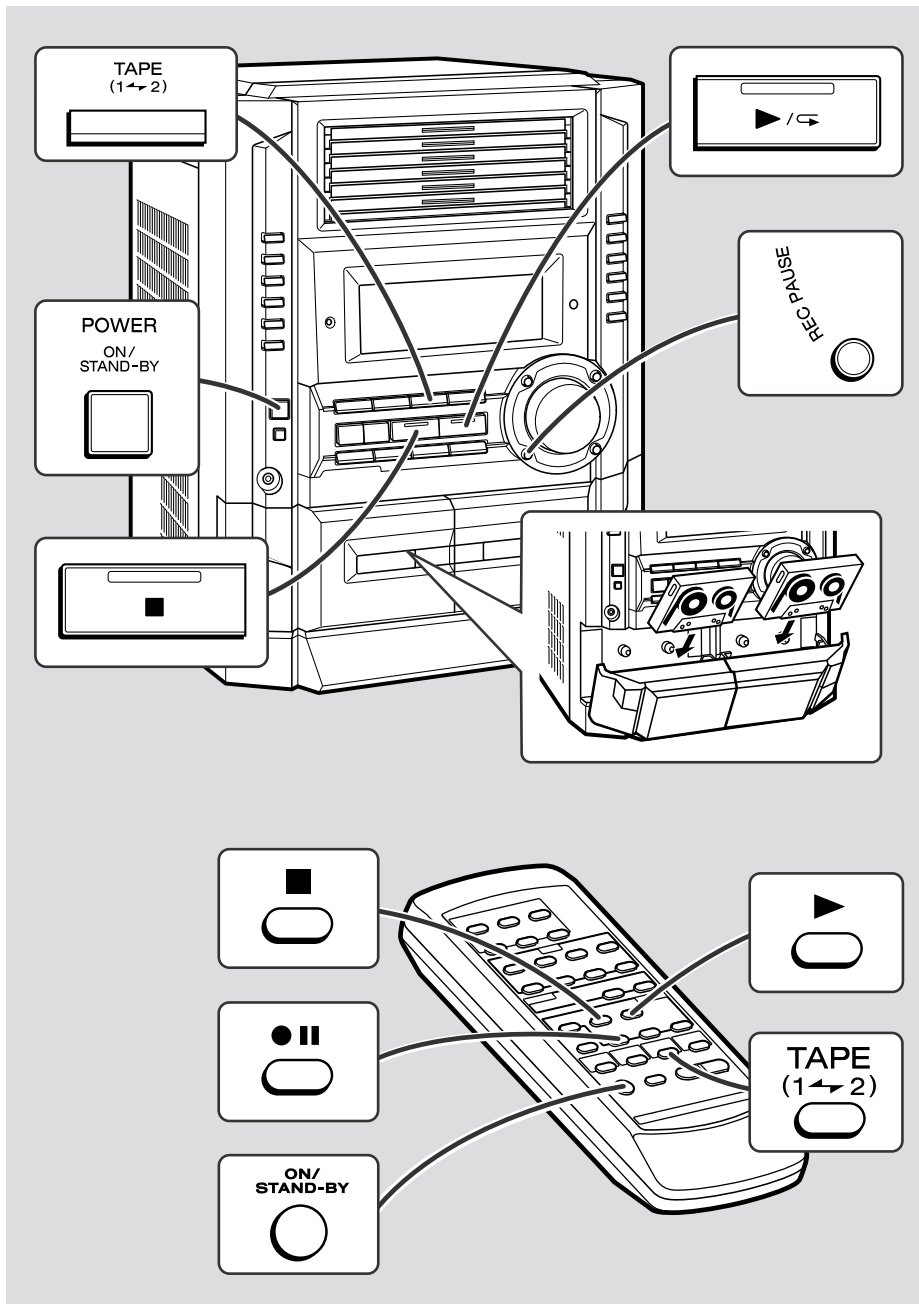

On peut dupliquer des morceaux de TAPE 1 à TAPE 2.

Pour enregistrer, utiliser seulement une cassette normale et non métal ou CrO₂.

- 1 Appuyer sur la touche ON/STAND-BY pour allumer l'appareil.
- 2 Mettre une cassette enregistrée dans le compartiment TAPE 1 et une cassette vierge dans le compartiment TAPE 2.
Il est conseillé d'utiliser deux cassettes ayant la même durée d'enregistrement.
- 3 Agir sur la touche TAPE (1 ↔ 2) pour afficher "TAPE 1".

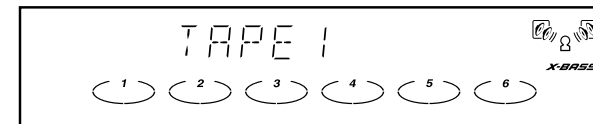

- 4 Appuyer sur la touche REC PAUSE (●||).

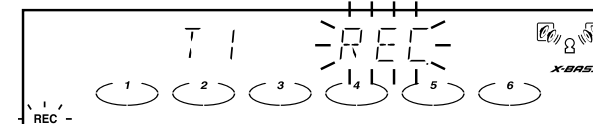

L'enregistrement est mis en pause.

- 5 Appuyer sur la touche ▶ / ◀ de l'appareil principal ou sur la touche TAPE 2 ▶ de la télécommande pour déclencher la copie.

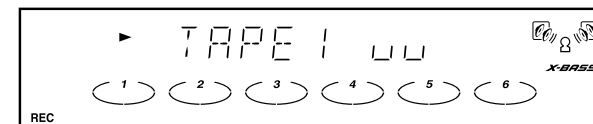

Arrêt de la copie:

Appuyer sur la touche ■ (TAPE ■).

Les cassettes TAPE 1 et TAPE 2 s'arrêtent en même temps.

■ Effacement de cassettes enregistrées

1. Mettre la cassette à effacer dans le compartiment TAPE 2 en tournant la face à effacer vers soi.
2. Agir sur la touche TAPE (1 ↔ 2) pour afficher "TAPE 2".
3. Appuyer sur la touche REC PAUSE (●||).
4. Appuyer sur la touche ▶ / ◀ de l'appareil principal ou sur la touche TAPE 2 ▶ de la télécommande pour déclencher l'effacement.

Note:

Vérifier que le compartiment TAPE 1 n'est pas en cours d'utilisation.

Opérations programmées et mise en arrêt différée

Lecture programmée:

L'appareil s'allume et reproduit une source spécifiée (CD, tuner, cassette) à une heure prééglée.

Enregistrement programmé:

L'appareil s'allume et commence l'enregistrement d'une émission radio à l'heure prééglée.

Mise en arrêt différée:

Le tuner, le CD ou la cassette peut être éteint automatiquement.

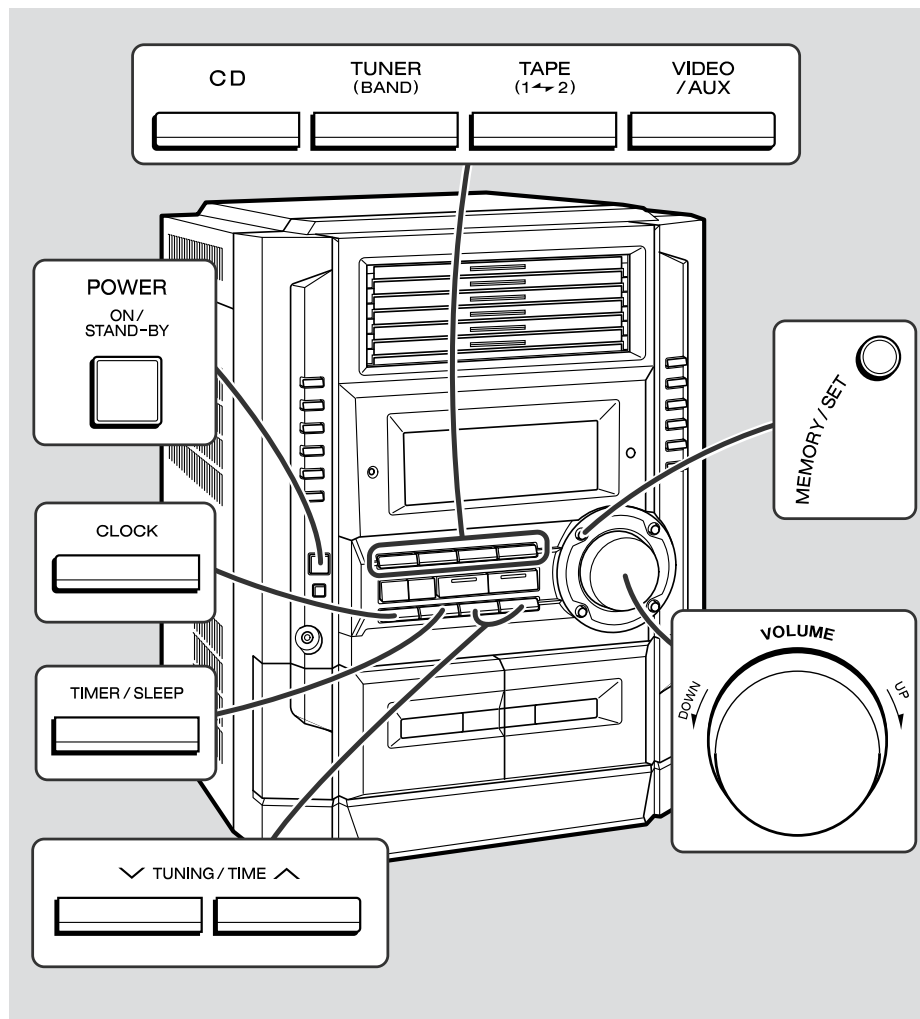

■ Lecture ou enregistrement programmés

Avant de régler la minuterie:

1. Appuyer sur la touche CLOCK pour vérifier que l'horloge est à l'heure.

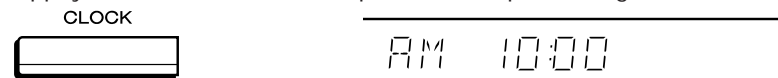

2. Pour la lecture programmée: Mettre une cassette ou des disques à reproduire.
Pour l'enregistrement programmé: Mettre une cassette pour enregistrement dans le compartiment TAPE 2.



- 1 Appuyer sur la touche ON/STAND-BY pour allumer l'appareil.

- 2 Appuyer sur la touche CD, TUNER (BAND) ou TAPE (1 → 2) pour sélectionner une fonction souhaitée.

Pour sélectionner une source pour la lecture programmée: CD, TUNER (BAND) ou TAPE (1 → 2).
Pour sélectionner la source pour l'enregistrement programmé: TUNER (BAND).
Si on choisit "TUNER (BAND)", faire l'accord sur une station souhaitée.

- 3 Régler le volume en pressant sur les touches VOLUME.
Éviter de trop élever le volume.

- 4 Appuyer à plusieurs reprises sur la touche TIMER/SLEEP pour afficher "⊕ PLAY" ou "⊕ REC".



- 5 Appuyer sur la touche TUNING/TIME (∨ or ∧) pour déclarer les heures de départ et puis appuyer sur la touche MEMORY/SET.

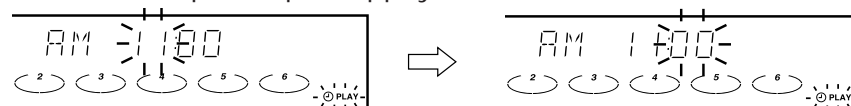

Les illustrations indiquent le réglage de la lecture programmée.

- 6 Appuyer sur la touche TUNING/TIME (∧ or ∨) pour déclarer les minutes et puis appuyer sur la touche MEMORY/SET.

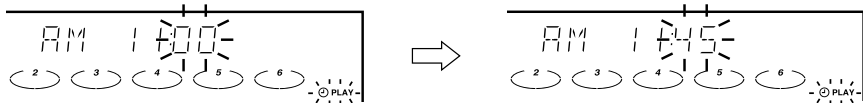

- 7 L'appareil entre automatiquement en veille.

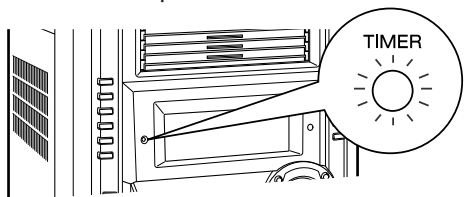

Pour annuler l'opération programmée:
Appuyer sur la touche ON/STAND-BY pour allumer l'appareil.

- 8 À l'heure programmée, la lecture ou l'enregistrement se déclenche.
Le niveau sonore augmente petit à petit jusqu'au niveau réglé lors de la programmation.

- 9 Dans la lecture programmée:
Si on sélectionne CD ou TAPE, l'appareil entre en attente après la lecture. S'il s'agit de TUNER, il entre en attente une heure après le départ de la lecture programmée.

Dans l'enregistrement programmé:
When the recording tape reaches its end, the timer recording will end, and the unit will enter the stand-by mode.

Pour réinitialiser ou modifier le réglage de la minuterie:
Suivre "Lecture ou enregistrement programmés" depuis le début.

Notes:

- L'heure d'opération une fois programmée, l'appareil la gardera à moins qu'on ne la modifie.
- Pour programmer la lecture ou l'enregistrement avec un élément raccordé aux jacks VIDEO/ AUX, sélectionner "VIDEO/ AUX" à l'étape 2. Seul cet appareil s'allume alors et entre en veille automatiquement. En enregistrement programmé, l'appareil passe en veille dès la fin de la cassette et, en lecture programmée, 1 heure après le départ de la lecture. La mise sous/hors tension de l'élément raccordé ne se fait pas automatiquement.

■ Mise en arrêt différée

- 1 Reproduire la source souhaitée.
- 2 Agir à plusieurs reprises sur la touche TIMER/SLEEP pour afficher "SLEEP".

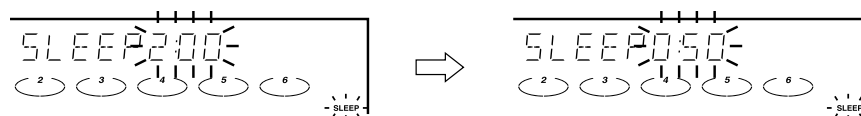

Changement de la durée pour la mise en arrêt différée:
Lorsque la durée est affichée, appuyer sur la touche TUNING/TIME (∨ or ∧).
(Maximum: 3 heures - Minimum: 1 minute)

- 3 heures - 5 minutes → intervalle de 5 minutes
- 5 minutes - 1 minute → intervalle de 1 minute

- 3 Appuyer sur la touche MEMORY/SET.
- 4 La durée programmée écoulee, le système entre automatiquement en veille.
Le niveau sonore baisse dans la dernière minute de la lecture programmée.

Annulation de la mise en arrêt différée:

Au cours de la lecture pour la mise en arrêt différée, appuyer sur la touche ON/STAND-BY.

Pour vérifier le temps restant pour la mise en arrêt différée:

Au cours de la lecture pour la mise en arrêt différée, appuyer sur la touche TIMER/SLEEP.

L'appareil affiche pour 5 secondes le temps restant de la lecture pour la mise en arrêt différée.

Note:

Une fois la durée programmée, elle restera inchangée jusqu'à une nouvelle programmation.

Enrichissement du système

Le câble de raccordement n'est pas fourni.
Se procurer un câble vendu dans le commerce.

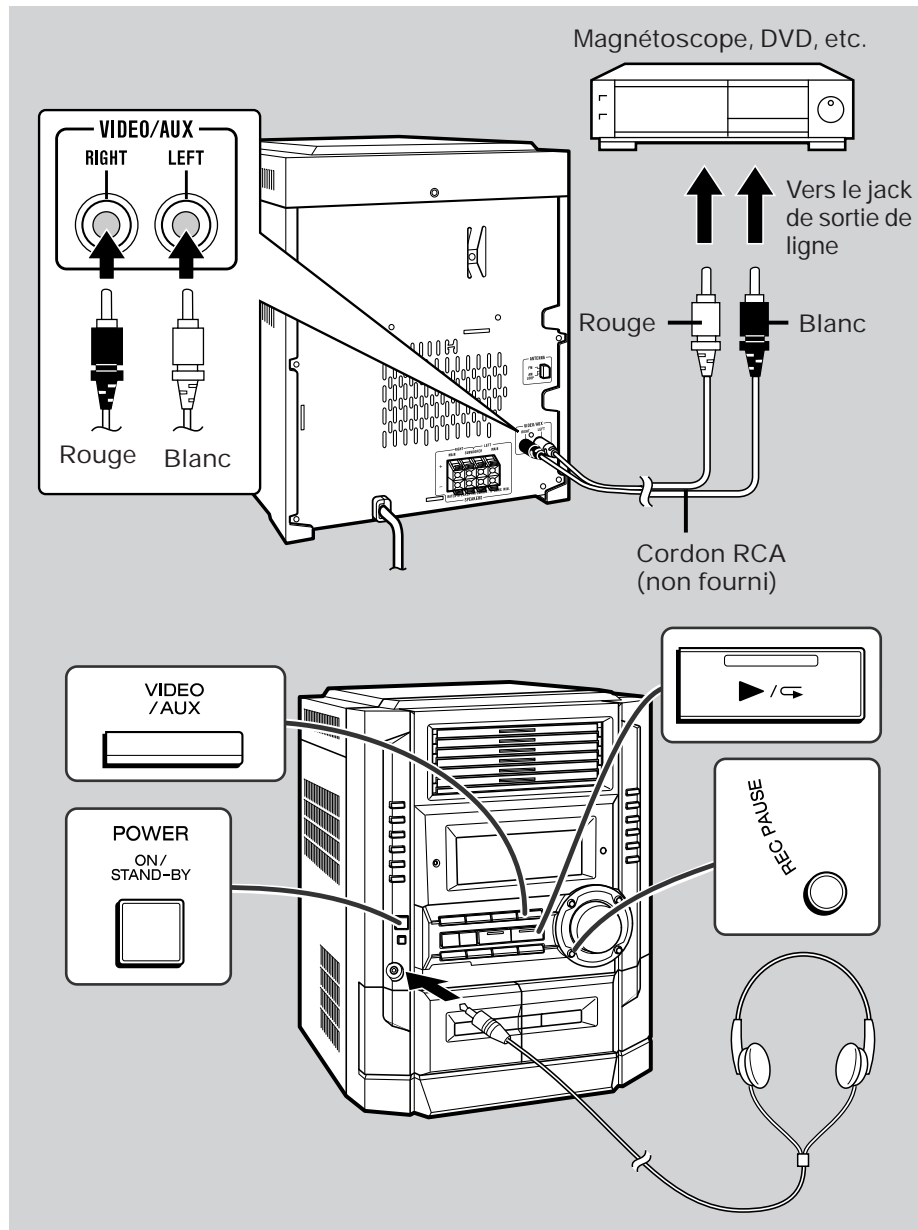

■ Écoute du son en provenance d'un magnétoscope, un lecteur DVD, etc.

- 1 Utiliser un cordon de raccordement pour connecter un magnétoscope, un lecteur de DVD, etc. au jack VIDEO/AUX.
Lorsqu'il s'agit d'un élément vidéo, relier la sortie audio à ce système et la sortie vidéo à un téléviseur.
- 2 Appuyer sur la touche ON/STAND-BY pour allumer l'appareil.
- 3 Appuyer sur la touche VIDEO/AUX.
- 4 Déclencher le magnétoscope, le lecteur de DVD, etc.

Note:

Pour supprimer un bourdonnement, mettre l'appareil à l'écart du téléviseur.

■ Pour enregistrer sur une cassette

- 1 Mettre une cassette en place dans le compartiment TAPE 2.
- 2 Appuyer sur la touche VIDEO/AUX.
- 3 Appuyer sur la touche REC PAUSE (●||).
- 4 Appuyer sur la touche ►/◄ (TAPE 2 ►).
- 5 Déclencher le magnétoscope, le lecteur de DVD, etc.

■ Casque

- Avant de brancher ou de débrancher le casque, réduire le niveau sonore.
- Utiliser un casque muni d'une fiche de 3,5 mm de diamètre et ayant une impédance de 16 à 50 ohms. L'impédance préconisée est de 32 ohms.
- Lorsque le casque est branché, les enceintes sont automatiquement déconnectées. Régler le volume en pressant les touches VOLUME.

Dépannage

L'utilisateur peut résoudre pas mal de problèmes sans faire appel à un réparateur. le cas se présente, se reporter au tableau ci-dessous avant de prendre contact avec un revendeur ou un centre de réparation agréés par SHARP.

■ Général

Problème	Cause
<ul style="list-style-type: none"> ● L'horloge n'est pas à l'heure. 	<ul style="list-style-type: none"> ● Y a-t-il eu une panne de courant? Remettre l'horloge à l'heure (voir page 12).
<ul style="list-style-type: none"> ● L'appareil ne répond pas à la pression d'une touche. 	<ul style="list-style-type: none"> ● Mettre l'appareil en veille et le rallumer. ● Si l'appareil fonctionne toujours mal, il faut le réinitialiser. (Se reporter à l'étape 3 dans "En cas de dérangement", page 27.)
<ul style="list-style-type: none"> ● Aucun son n'est entendu. 	<ul style="list-style-type: none"> ● Le volume est-il réglé sur "0"? ● Le casque est-il branché? ● Les fils des enceintes sont-ils débranchés?

■ Lecteur CD

Problème	Cause
<ul style="list-style-type: none"> ● La lecture ne démarre pas. ● La lecture s'arrête au milieu ou ne se fait pas correctement. 	<ul style="list-style-type: none"> ● Le disque est-il mis à l'envers? ● Le disque satisfait-il à la norme? ● Le disque est-il distordu ou rayé?
<ul style="list-style-type: none"> ● La lecture est intermittente ou s'arrête. 	<ul style="list-style-type: none"> ● L'appareil subit-il des vibrations ? ● Le disque est-il encrassé? ● Une condensation est-elle formée dans l'appareil?

■ Tuner

Problème	Cause
<ul style="list-style-type: none"> ● L'émission radiodiffusée est parasitée consécutivement. 	<ul style="list-style-type: none"> ● L'appareil est-il placé à proximité d'un téléviseur ou d'un PC? ● L'antenne FM/AM est-elle placée correctement? On l'éloignera du cordon d'alimentation.

■ Platine à cassette

Problème	Cause
<ul style="list-style-type: none"> ● Enregistrement impossible. 	<ul style="list-style-type: none"> ● La languette de protection est-elle enlevée?
<ul style="list-style-type: none"> ● La qualité sonore n'est pas assurée à l'enregistrement. ● Effacement incomplet. 	<ul style="list-style-type: none"> ● S'agit-il d'une cassette normale? (La cassette métal ou CrO₂ n'est pas utilisable.)
<ul style="list-style-type: none"> ● Le son saute. 	<ul style="list-style-type: none"> ● La bande est-elle détendue? ● La bande est-elle étirée? ● Les cabestans, les galets ou les têtes sont-ils propres?
<ul style="list-style-type: none"> ● Les aigus sont faibles. ● Fluctuation de son. 	
<ul style="list-style-type: none"> ● La cassette refuse de sortir. 	<ul style="list-style-type: none"> ● S'il se produit une panne de courant en cours d'opération cassette, la tête magnétique reste engagée avec la bande et le compartiment refuse de s'ouvrir. On attendra alors le rétablissement de courant.

■ Télécommande

Problème	Cause
<ul style="list-style-type: none"> ● La télécommande ne fonctionne pas. 	<ul style="list-style-type: none"> ● L'appareil est-il branché? ● Les polarités sont-elles respectées? ● Les piles sont-elles épuisées? ● La distance ou l'angle est correct? ● Le capteur de télécommande reçoit-il une forte lumière?

■ Condensation

Un changement brusque de la température et la condensation ou l'utilisation dans un lieu très humide peuvent occasionner une formation de condensation à l'intérieur de l'appareil (cellule porte-laser, tête magnétique, etc.) ou l'émetteur de la télécommande.

La condensation peut entraîner un mauvais fonctionnement de l'appareil. Si le cas se présente, laisser l'appareil sous tension, sans disque (ou cassette) dans le compartiment, pour 1 heure environ afin d'assurer une lecture normale. Essuyer l'émetteur de la télécommande avec un chiffon doux.

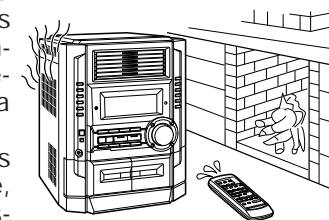

Dépannage (suite)

■ En cas de dérangement

Si l'appareil a subi une force extérieure (chocs, électricité statique, surtension due à un foudre, etc.) ou une mauvaise manipulation, il peut mal fonctionner.

Procéder alors comme suit:

1. On mettra l'appareil en attente et le rallumera ensuite.
2. Si l'appareil n'est pas remis en état malgré l'étape 1, débrancher et rebrancher l'appareil. Et rallumer ce dernier.
3. Si l'étape 1 ou 2 ne permet pas de remettre l'appareil en état, procéder comme suit:
 - ① Appuyer sur la touche ON/STAND-BY pour passer en veille.
 - ② Tout en pressant les touches MEMORY/SET et X-BASS/DEMO, presser la touche ON/STAND-BY jusqu'à l'apparition de "CLEAR AL".

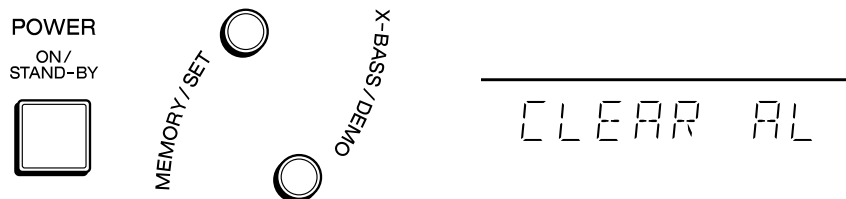

Attention:

Cette opération efface toutes les données mises en mémoire: horloge, minuterie, présélections de tuner et programmes CD.

■ Avant de transporter l'appareil

1. Allumer l'appareil en pressant la touche ON/STAND-BY.
2. Retirer tous les disques et refermer les tiroirs.
L'appareil affiche "NO DISC".
3. Appuyer sur la touche ON/STAND-BY pour passer en attente.
L'appareil affiche "GOOD-BYE".
4. Débrancher l'appareil dès la disparition de "GOOD-BYE".

Entretien

■ Nettoyage des pièces relatives à la bande

- L'encrassement des têtes, cabestans et galets est à l'origine de la mauvaise qualité sonore et de l'emmêlement de la bande. Nettoyer ces pièces à l'aide d'un coton-tige imbibé d'un produit spécial en vente dans le commerce.
- Avant le nettoyage, débrancher l'appareil qui renferme des organes portés à haute tension.

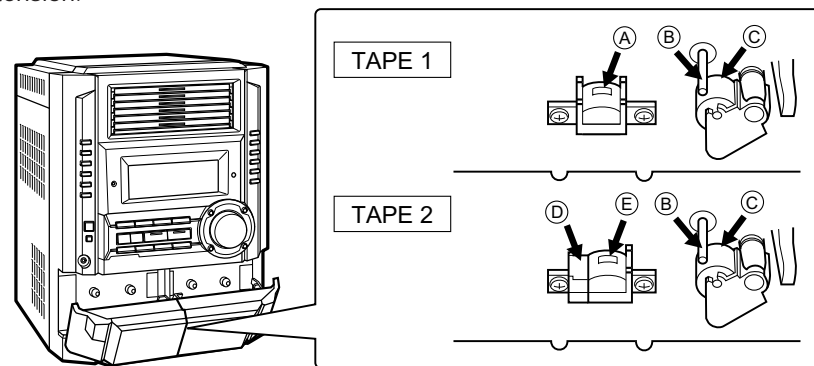

- (A) Tête de lecture
- (B) Cabestan
- (C) Galet
- (D) Tête d'effacement
- (E) Tête d'enregistrement/lecture

- Après une période d'utilisation prolongée, les têtes et les cabestans se magnétisent, causant un son médiocre. Démagnétiser ces pièces toutes les 30 heures de lecture/enregistrement à l'aide d'un démagnétiseur de tête en vente dans le commerce. Avant utilisation, lire attentivement la notice du démagnétiseur.

■ Nettoyage de la cellule porte-laser CD

Pour bien assurer le bon fonctionnement du lecteur CD, un entretien préventif (nettoyage de la cellule porte-laser) devra être effectué régulièrement. Il existe des kits de nettoyage dans le commerce. Se renseigner auprès du revendeur de CD local.

■ Nettoyage du coffret

Essuyer régulièrement le coffret à l'aide d'un chiffon doux et d'une solution d'eau savonneuse, puis essuyer à l'aide d'un chiffon sec.

Attention:

- Ne pas appliquer à l'appareil de produit chimique (essence, diluant, etc.). La finition de l'enveloppe peut s'abîmer.
- Ne pas lubrifier l'intérieur de l'appareil, qui pourrait mal fonctionner.

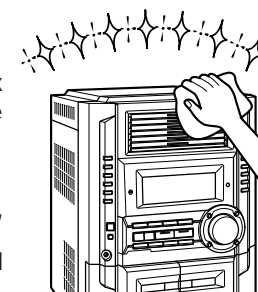

Fiche technique

SHARP se réserve le droit d'apporter des modifications à la présentation et aux des appareils à fin d'amélioration. Les valeurs indiquées dans ce document sont les valeurs nominales des appareils de série mais de légères différences peuvent être constatées d'un appareil à l'autre.

■ Général

Alimentation	120 V CA, 60 Hz
Consommation	164 W
Dimensions	Largeur: 260 mm Hauteur: 338 mm Profondeur: 375 mm
Poids	8,6 kg

■ Amplificateur

Puissance de sortie	RMS: 200 W (100 W + 100 W) (10 % de D. H. T.) Haut-parleurs principaux (woofer et tweeter) : 80 W (40W + 40W) Subwoofer : 120 W (60W + 60W)
Bornes de sortie	Enceintes: 6 ohms Casque: 16 - 50 ohms (recommandé: 32 ohms)
Bornes d'entrée	Vidéo/auxiliaire (signal audio): 500 mV/47 kilohms

■ Lecteur CD

Type	Lecteur de 6 disques compacts
Procédé de lecture	Sans contact, par laser à semi-conducteur à 3 faisceaux
Convertisseur N/A	1-bit
Réponse en fréquence	20 - 20.000 Hz
Gamme dynamique	90 dB (1 kHz)

■ Tuner

Gamme de fréquences	FM: 87,5 - 108 MHz AM: 530 - 1.720 kHz
---------------------	---

■ Platine à cassette

Réponse en fréquence	50 - 14.000 Hz (Bande normale)
Rapport signal/bruit	55 dB (TAPE 1, lecture) 50 dB (TAPE 2, enregistrement/lecture)
Pleurage et scintillement	0,3 % (WRMS)

■ Enceintes

Type	Enceintes à 3 voies Tweeter de 5 cm Woofer de 13 cm Woofer auxiliaire de 13 cm
Puissance d'entrée maximale (totale)	200 W
Puissance d'entrée nominale (totale)	100 W
Impédance	6 ohms
Dimensions	Largeur: 280 mm Hauteur: 330 mm Profondeur: 272 mm
Poids	4,8 kg/chacune

MEMO/MÉ MORANDUM

MEMO/MÉ MORANDUM

LIMITED WARRANTY
Consumer Electronics Products
 Congratulations on your purchase!

Sharp Electronics of Canada Ltd. (hereinafter called "Sharp") gives the following express warranty to the first consumer purchaser for this Sharp brand product, when shipped in its original container and sold or distributed in Canada by Sharp or by an Authorized Sharp Dealer:

Sharp warrants that this product is free, under normal use and maintenance, from any defects in material and workmanship. If any such defects should be found in this product within the applicable warranty period, Sharp shall, at its option, repair or replace the product as specified herein.

This warranty shall not apply to:

- (a) Any defects caused or repairs required as a result of abusive operation, negligence, accident, improper installation or inappropriate use as outlined in the owner's manual.
- (b) Any Sharp product tampered with, modified, adjusted or repaired by any party other than Sharp, Sharp's Authorized Service Centres or Sharp's Authorized Servicing Dealers.
- (c) Damage caused or repairs required as a result of the use with items not specified or approved by Sharp, including but not limited to head cleaning tapes and chemical cleaning agents.
- (d) Any replacement of accessories, glassware, consumable or peripheral items required through normal use of the product including but not limited to earphones, remote controls, AC adapters, batteries, temperature probe, stylus, trays, filters, bells, ribbons, cables and paper.
- (e) Any cosmetic damage to the surface or exterior that has been defaced or caused by normal wear and tear.
- (f) Any damage caused by external or environmental conditions, including but not limited to transmission line/voltage or liquid spillage.
- (g) Any product received without appropriate model, serial number and CSA/CUL markings.
- (h) Any products used for rental or commercial purposes.
- (i) Any installation, setup and/or programming charges.

Should this Sharp product fail to operate during the warranty period, warranty service may be obtained upon delivery of the Sharp product together with proof of purchase and a copy of this LIMITED WARRANTY statement to an Authorized Sharp Service Centre or an Authorized Sharp Servicing Dealer. In home warranty service may be provided at Sharp's discretion on any Sharp television with the screen size of 27" or larger and on any Sharp Over The Range Microwave Oven.

This warranty constitutes the entire express warranty granted by Sharp and no other dealer, service centre or their agent or employee is authorized to extend, enlarge or transfer this warranty on behalf of Sharp. To the extent the law permits, Sharp disclaims any and all liability for direct or indirect damages or losses or for any incidental, special or consequential damages or loss of profits resulting from a defect in material or workmanship relating to the product, including damages for the loss of time or use of this Sharp product or the loss of information. The purchaser will be responsible for any removal, reinstallation, transportation and insurance costs incurred. Correction of defects, in the manner and period of time described herein, constitute complete fulfillment of all obligations and responsibilities of Sharp to the purchaser with respect to the product and shall constitute full satisfaction of all claims, whether based on contract, negligence, strict liability or otherwise.

WARRANTY PERIODS

Colour Television	1 year (picture tube 1 additional year)
LCD Projector	1 year (bulb 90 days)
LCD TV	1 year
Video Cassette Recorder	1 year
Camcorder	1 year
TV/VCR Combo	1 year (picture tube 1 additional year)
Audio Products	1 year
Microwave Oven	2 years (magnetron 3 additional years for part only)
Vacuum Cleaner	1 year
DVD Player	1 year

To obtain the name and address of the nearest Authorized Sharp Service Centre or Dealer, please contact:
 SHARP ELECTRONICS OF CANADA LTD.

SHARP ELECTRONICS OF CANADA LTD
 335 Britannia Road East
 Mississauga, Ontario
 L4Z 1W9
 (905) 568-7140 or 1-(877) SHARP-CC
 Web site: www.sharp.ca



GARANTIE LIMITÉE
Produits Électronique grand public
 Bravo! Vous Venez de faire un excellent achat!

Sharp Électronique du Canada Ltée (ci-après nommée "Sharp") donne la garantie expresse suivante à l'acheteur initial du produit ci-dessous mentionné de Sharp, si celui-ci est emballé dans son contenant original et s'il est vendu et distribué au Canada par Sharp ou par un Détaillant autorisé Sharp:

Sharp garantit que ledit produit est, s'il est utilisé et entretenu normalement, exempt de défaut de fabrication. Si un défaut de fabrication est décelé durant la période de garantie stipulée, Sharp s'engage à réparer ou remplacer, selon son choix, le produit spécifié ci-dessous.

La garantie offerte par Sharp ne s'applique pas:

- (a) Aux appareils qui ont été l'objet d'un emploi abusif, de négligence, d'un accident, d'une installation inadéquate ou d'une utilisation non appropriée, tel qu'il est mentionné dans le manuel du propriétaire;
- (b) Aux produits Sharp altérés, modifiés, réglés ou réparés ailleurs qu'aux bureaux de Sharp, à un centre agréé de service Sharp ou à un Détaillant autorisé au service Sharp;
- (c) Au dommage causé ou réparation requise à la suite de l'utilisation avec des articles non désignés ou approuvés par Sharp, y compris, mais non limité aux rubans pour nettoyage de tête et les nettoyants chimiques;
- (d) Au remplacement des accessoires, des pièces en verre, des articles consommables ou périphériques, devenu nécessaire à la suite d'une utilisation normale du produit, y compris, mais sans en être limité, aux écouteurs, les télécommandes, les adaptateurs c.a., les piles, la sonde de température, les pointes de lecture, les plateaux, les filtres, les courroies, rubans, papier ou autre;
- (e) Aux défauts cosmétiques à la surface ou à l'extérieur de l'appareil, et qui sont causés par une usure normale;
- (f) Aux dommages causés par des conditions extérieures et relatives à l'environnement, y compris mais non limité à du liquide répandu, une tension de la ligne électrique ou de transmission trop élevée ou autre;
- (g) Aux produits dont le numéro de série et de modèle ou le marquage CSA/CUL, ou les deux, ont été enlevés ou effacés;
- (h) Aux produits de consommation ou utilisés à des fins de location.
- (i) Aux coûts d'installation, configuration et/ou programmation.

Si un défaut de fabrication est décelé dans ce produit Sharp au cours de la période de la garantie. La réparation sous garantie est offerte à la condition que le produit Sharp soit livré accompagné de la preuve d'achat et une copie de cette GARANTIE LIMITÉE à un centre agréé de service Sharp ou à un Détaillant autorisé au service Sharp. La garantie de service à domicile peut être offerte, à la discrétion de Sharp, sur tous les téléviseurs Sharp dont l'écran est de 27 pouces ou plus et sur les fours micro-onde Sharp au-dessus de la cuisinière.

La garantie ci-dessus constitue la seule garantie expresse accordée par Sharp. Aucun autre détaillant, aucun centre de service, leurs représentants ou employés, ne sont autorisés à prolonger la durée de la garantie, à fournir des garanties autres ou à transférer cette garantie au nom de Sharp. Dans la mesure où la loi en vigueur le permet, Sharp décline toute responsabilité pour les pertes ou les dommages directs ou indirects, pour les pertes ou les dommages imprévus et pour les pertes de profits indirectes résultant d'un défaut de fabrication du produit, y compris les dommages reliés à la perte de temps ou d'utilisation de ce produit Sharp. L'acheteur doit assumer les coûts de démontage, de réinstallation, de transport et d'assurance de l'appareil. La réparation des défauts, selon la manière et durant la période de temps ci-haut décrites, constitue l'exécution complète de toutes les obligations et les responsabilités de Sharp vis-à-vis de l'acheteur en ce qui a trait au produit et constituera un acquittement complet pour toute réclamation, qu'elle soit basée sur le contrat, la négligence, la responsabilité stricte ou autre.

PÉRIODES DE GARANTIE

Téléviseur couleur	1 an (tube cathodique 1 an additionnel)
Projecteur LCD	1 an (ampoule 90 jours)
Téléviseur LCD	1 an
Magnétoscope	1 an
Caméscope	1 an
Téléviseur/magnétoscope	1 an (tube cathodique 1 an additionnel)
Produits audio	1 an
Four micro-ondes	2 ans (magnetron 3 ans de garantie supplémentaire-pièces seulement)
Aspirateurs	1 an
Lecteur DVD	1 an

Pour obtenir le nom et l'adresse du Centre de service ou du Détaillant autorisé au service Sharp le plus près, veuillez écrire ou téléphoner à:

SHARP ÉLECTRONIQUE DU CANADA LTÉE.

SHARP ÉLECTRONIQUE DU CANADA LTÉE
 335 Britannia Road East
 Mississauga, Ontario
 L4Z 1W9
 (905) 568-7140 ou 1-(877) SHARP-CC
 Site Web: www.sharp.ca



SHARP

SHARP ELECTRONICS OF CANADA LTD.
 335 Britannia Road East, Mississauga, Ontario L4Z 1W9

SHARP CORPORATION

PRINTED IN MALAYSIA
 IMPRIMÉ EN MALAISIE
 A0102.HK